



# ESD- und REINRAUM

# KLEIDUNG



# DAS ZIEL UNSERES UNTERNEHMENS:

*Wir sind entschlossen, unser Ziel zu erreichen, die Marke DLB zu einem weltweit anerkannten und geschätzten Markenzeichen für unsere hochwertigen ESD-Produkte zu machen, vergleichbar mit den Marken führender Hersteller (amerikanischer, deutscher, italienischer usw.) auf dem internationalen Markt.*

*Mit unserer ungarischen Produktentwicklung und Produktion streben wir an, Orientierung auf dem ESD-Markt zu bieten und durch Innovationen die Effektivität des ESD-Schutzes zu verbessern. Durch diese Tätigkeit erhöhen wir die Sicherheit der Elektronikproduktion, verhindern Fehlfunktionen elektronischer Produkte durch statische Entladungen und tragen zu deren sicherer Nutzung bei. Unser Unternehmen sichert den Lebensunterhalt von über 60 ungarischen Familien.*

*Mit ihrer Arbeit leisten unsere Kolleginnen und Kollegen einen Beitrag zur einwandfreien Funktion lebensrettender Produkte, z. B. durch die Vermeidung von Fehlern bei der Produktion von Bremsenelektronik für Fahrzeuge oder die Sicherstellung des korrekten Betriebs medizinischer Diagnosegeräte.*

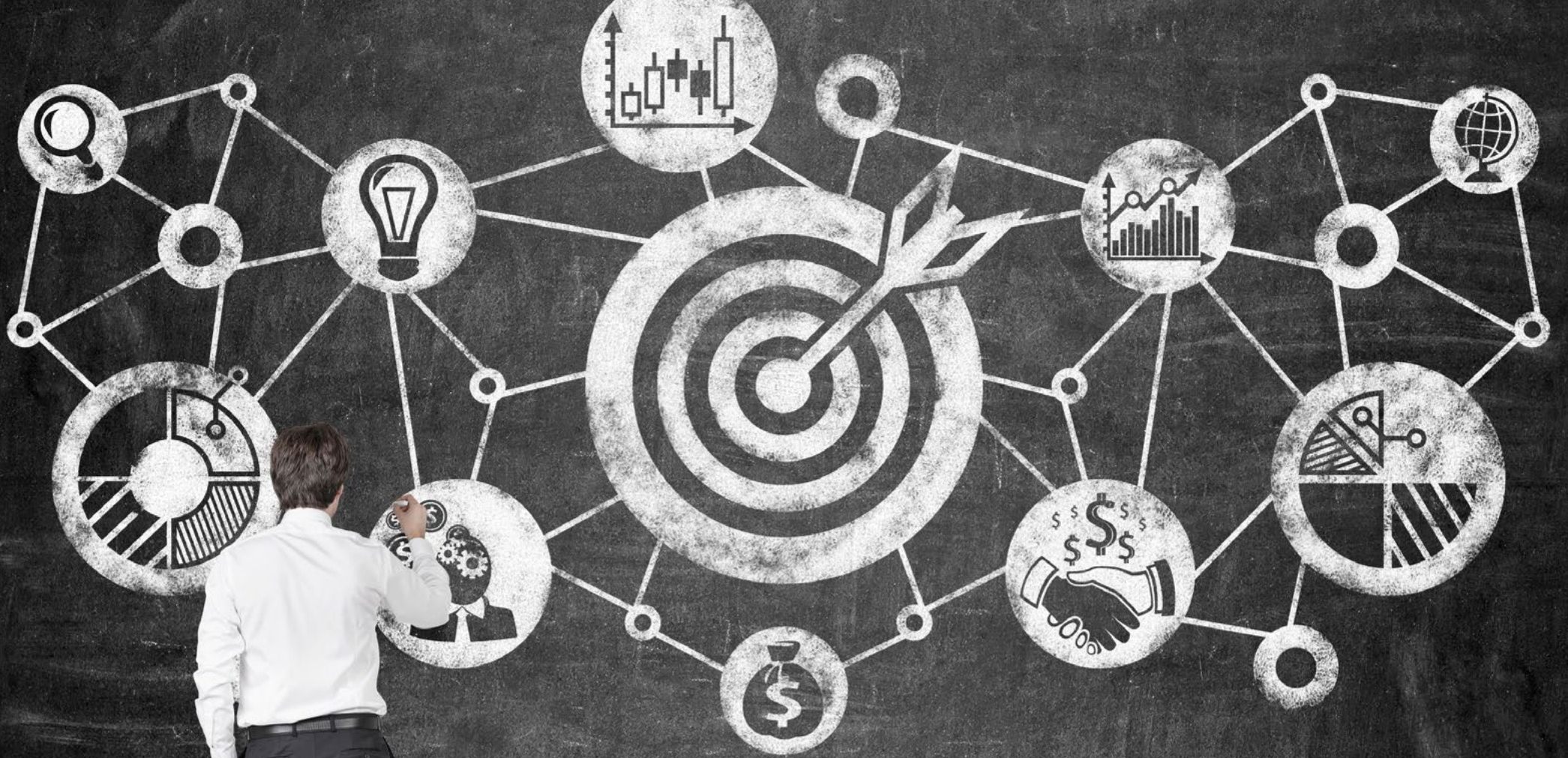



# INHALT

---

Über unser Unternehmen .....	<b>6</b>
ESD-Anforderungen .....	<b>8</b>
ESD-Gewebe .....	<b>10</b>
Waschanleitung und Garantie .....	<b>22</b>
STANDARD LINE Kollektion .....	<b>24</b>
PREMIUM LINE Kollektion .....	<b>42</b>
BUSINESS LINE Kollektion .....	<b>50</b>
SUMMER LINE Kollektion .....	<b>58</b>
WINTER LINE Kollektion .....	<b>74</b>
Weitere ESD-Produkte .....	<b>100</b>
CLEANROOM LINE Kollektion .....	<b>102</b>
Grössentabellen, zeichnungen .....	<b>112</b>
LOGO-DESIGN .....	<b>116</b>
Notizen .....	<b>117</b>

---

\* Die im Katalog abgebildeten Produkt- und Stofffarben können von den Farben der gefertigten Produkte abweichen, daher übernehmen wir keine Haftung. Bitte fordern Sie unseren kostenlosen Stoffmusterkatalog an! Dieser Katalog dient nur zu Informationszwecken, und unser Unternehmen übernimmt keine Verantwortung für etwaige Druckfehler (technische Daten, Größen usw.) und behält sich das Recht vor, Änderungen vorzunehmen!

# ÜBER UNSER UNTERNEHMEN

Die D és Tsa Bt. wurde 1996 gegründet und ist ein zu 100 % ungarisch besessenes Unternehmen. Unser Hauptgeschäftsfeld ist die Unterstützung bei der statischen Entladungskontrolle. Wir bieten eine Vielzahl von Produkten und verschiedenen Dienstleistungen an, um eine zuverlässige ESD-Schutzlösung für Unternehmen sicherzustellen. Diese sind besonders wichtig, um die Sicherheit in der Elektronikfertigung zu gewährleisten und Schäden an elektronischen Produkten durch statische Entladungen zu verhindern.

Unser Geschäft hat sich im Laufe der Jahre stetig entwickelt. Sowohl auf dem heimischen als auch auf den internationalen Märkten haben wir uns durch unsere hochwertigen, eigenproduzierten ESD-Bekleidungsprodukte einen Namen gemacht.

Sie können ESD-Zugangssysteme, Teststationen und Messinstrumente unter unserer Marke AIJGO erwerben. Darüber hinaus können wir Ihnen mit einer Vielzahl weiterer Produkte behilflich sein, unter anderem:

- ✓ Reinraumkleidung
- ✓ ESD-Stühle
- ✓ ESD-Bodenmatten und Tischmatten
- ✓ ESD-Verpackungsmaterialien
- ✓ ESD-Personenerdungsgeräte
- ✓ ESD- und Sicherheitsschuhe
- ✓ Lötstationen
- ✓ Lötmaterialien
- ✓ Handwerkzeuge

Im Partnernetzwerk von D és Tsa Bt. befinden sich führende multinationale Elektronikhersteller, die unser Unternehmen als strategischen Lieferantenpartner für ESD-Fragen betrachten. Unser herausragendes Ergebnis verdanken wir unserer hohen fachlichen Kompetenz, Flexibilität und den hohen Qualitätsstandards in Vertrieb und Produktion.

Die D és Tsa Bt. ist nach dem Qualitätsmanagementsystem EN ISO 9001:2015 zertifiziert.

Wir bieten verschiedene ESD-Dienstleistungen an, die unsere Professionalität unterstreichen und unsere Marktstellung weiter stärken:

- ✓ ESD-Schulungen
- ✓ ESD-Audits
- ✓ Echtzeit-Untersuchung von ESD-Ereignissen
- ✓ Projektunterstützung (Planung, Implementierung, Wartung)
- ✓ Überprüfung von ESD-Prozessen und verwandter Dokumentation
- ✓ EPA vor Ort instrumentelle Inspektionen / Überprüfungen (ESD-Compliance-Tests von Maschinen, Böden, Produktionsbereichen und Produktionslinien)
- ✓ Periodische Compliance-Messungen (vierteljährlich, halbjährlich)
- ✓ Schulung von ESD-Messinstrumenten





Unser Unternehmen bietet hochwertige ESD-Bekleidungsprodukte für ungarische und internationale Partner, die gemäß den aktuellen internationalen ESD-Standards gefertigt werden. Die Einhaltung dieser Standards wird auch durch ein Etikett angezeigt, das das gleiche oder ein ähnliches Grafikdesign wie das oben gezeigte Bild trägt. Wenn Sie spezielle Anforderungen an ESD-Bekleidung haben, können Sie gerne unsere Hilfe in Anspruch nehmen – wir können auch ein Einzelstück nach Ihren Wünschen anfertigen.



Die Qualität unserer Produkte und die Zuverlässigkeit unseres Unternehmens haben es uns ermöglicht, auf internationalen Märkten erfolgreich zu bestehen, was dazu führt, dass ein erheblicher Teil unserer Produktionskapazität für den Export reserviert ist.

Basierend auf dem Feedback unserer Partner ist unser Slogan mittlerweile der folgende:

***”D ÉS TSA BT. BIETET NICHT NUR PRODUKTE, SONDERN AUCH ZUSAMMENARBEIT.”***

Wir hoffen, dass unsere Produkte und Dienstleistungen Ihnen sowohl in der Gegenwart als auch in der Zukunft bei Ihrer Arbeit von großem Nutzen sein werden.



**Balázs Dulay**

*Inhaber und Strategischer  
Direktor*

# ESD-ANFORDERUNGEN

GEMÄß IEC 61340-4-9:2024

Übliche Branchenbeschreibung/ Nutzung des Bekleidungs-systems:	Bekleidungsart:	Prüfverfahren:	Spezifische Widerstandswerte:
Bekleidungsstücke mit einigen Eigenschaften zur Unterdrückung von elektrischen Feldern	Statikschutzkleidung	Widerstand Punkt zu Punkt	$< 1,0 \times 10^{11} \Omega$
Bekleidungsstücke mit einem vorgesehenen Erdungspunkt	Erdbare Statikschutzkleidung	Widerstand Punkt zu Punkt und Widerstand Punkt zu erdbarem Punkt	$< 1,0 \times 10^9 \Omega$
Bekleidung in einem kontinuierlichen elektrischen Pfad mit einer Person; jedoch nicht der primäre Erdungspfad	Erdbare Statikschutzkleidung	Widerstand Punkt zu Punkt und Widerstand Punkt zu erdbarem Punkt	$< 1,0 \times 10^9 \Omega$
Erdung mit doppelt ausgeführten Erdungspfaden über kontinuierliche Überwachungsgeräte, die zwei separate Erdungspfade erfordern	Erdbare Statikschutzkleidungssystem (Bekleidung in Kombination mit der Person)	Widerstand Punkt zu Punkt und Widerstand Punkt zu erdbarem Punkt	$< 1,0 \times 10^9 \Omega$
		Integriertes Handgelenkband gemäß IEC 61340-4-6:2024	$< 3,5 \times 10^7 \Omega$
Erdung über ein einzelnes Draht-Konstantüberwachungssystem	Erdbare Statikschutzkleidungssystem (Bekleidung in Kombination mit der Person)	Widerstand Punkt zu Punkt und Widerstand Punkt zu erdbarem Punkt	$< 1,0 \times 10^9 \Omega$
		Integriertes Handgelenkband gemäß IEC 61340-4-6:2024	$< 3,5 \times 10^7 \Omega$
Bekleidung, die als primärer Erdungspfad für das Personal verwendet wird	Erdbare Statikschutzkleidungssystem (Bekleidung in Kombination mit der Person)	Widerstand Punkt zu Punkt und Widerstand Punkt zu erdbarem Punkt	$< 1,0 \times 10^9 \Omega$
		Integriertes Handgelenkband gemäß IEC 61340-4-6:2024	$< 3,5 \times 10^7 \Omega$

**Unsere ESD-Kleidung erfüllt die oben genannten Anforderungen!**  
 Für erdungsfähige ESD-Schutzkleidung verwenden Sie bitte die zusätzlichen Bestellcodes: **GND** (siehe die Bilder rechts: Handgelenksband + leitfähiges Band + Druckknopf an der Tasche) oder **GNDR** (leitfähigen elastischen Rand + leitfähiges Band + Druckknopf an der Tasche).



# OEKO-TEX® STANDARD 100 ZERTIFIKAT – Nachweis der Unbedenklichkeit für die menschliche Gesundheit

Für viele unserer Produkte sind auch Modelle mit OEKO-TEX® STANDARD 100 Zertifizierung erhältlich!

"Der Oeko-Tex® Standard 100 ist eines der weltweit bekanntesten Labels für auf Schadstoffe geprüfte Textilien."

"Wenn ein Textilartikel das STANDARD 100 Label trägt, können Sie sicher sein, dass jede Komponente dieses Artikels – also jeder Faden, Knopf und sonstiges Zubehör – auf Schadstoffe geprüft wurde und der Artikel somit unbedenklich für die menschliche Gesundheit ist."

Die Prüfung wird von unabhängigen OEKO-TEX® Partnerinstituten auf der Grundlage eines umfangreichen OEKO-TEX® Kriterienkatalogs durchgeführt. "Bei der Prüfung werden zahlreiche regulierte und nicht regulierte Substanzen berücksichtigt, die der menschlichen Gesundheit schaden könnten. In vielen Fällen überschreiten die Grenzwerte des STANDARD 100 die nationalen und internationalen Anforderungen."

Quelle: <https://www.oeko-tex.com/en/our-standards/oeko-tex-standard-100>

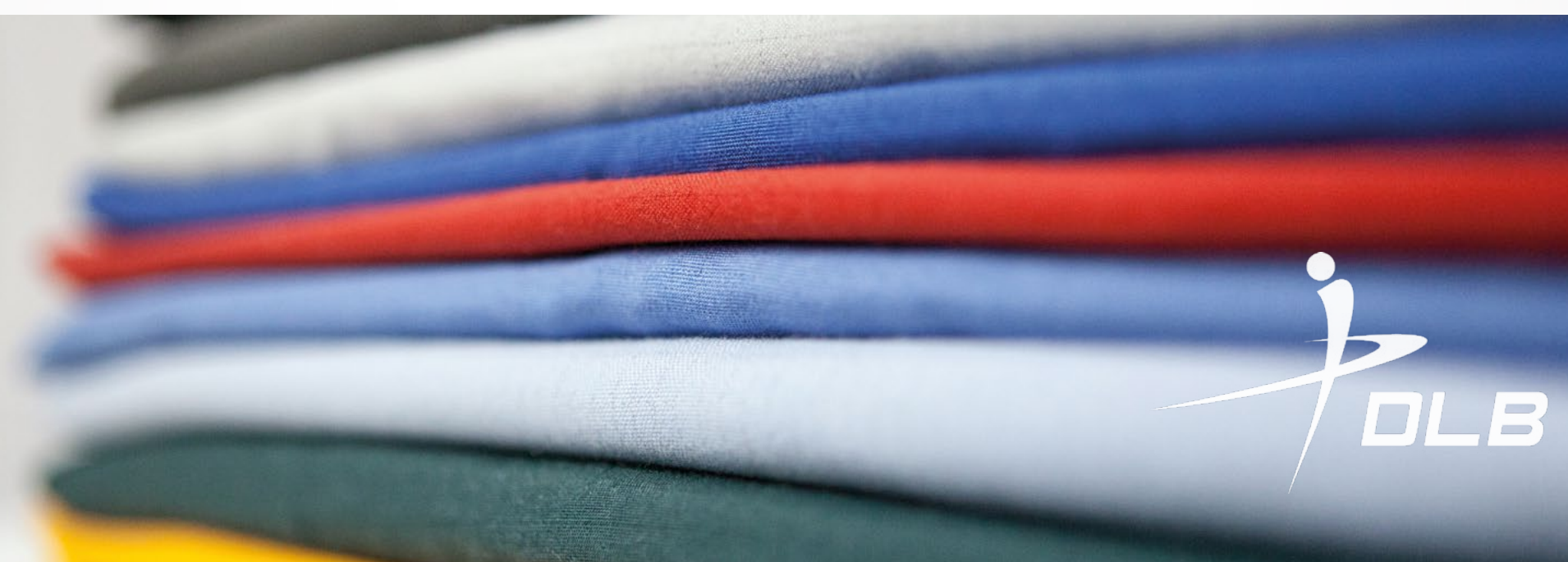











**ESD**

**GEWEBE**

---

# ESD-GEWEBE

Typ	KK01	TH55	NO1	CT35	TH65	MC24	CR10	CR10HI	WC10
Material	Gewebt	Gewebt	Gewebt	Gewebt	Gewebt	Gewebt	Gewebt (Reinraum)	Gewebt (Reinraum)	Gewebt (Wasserabweisend)
Polyester (%)	74	63	63	69	36	66	98	98	98
Baumwolle (%)	24	33	33	27	60	32	-	-	-
Leitfähige Faser (%)	2	4	4	4	4	2	2	2	2
Lycra (%)	-	-	-	-	-	-	-	-	-
Gewicht (g/m2)	125	155	150	130	160	240	115	115	115
Farbe									
Seite	13		14		15		16		17

Die Farbtöne unserer Stoffprodukte können von Lieferung zu Lieferung variieren.

# ESD-GEWEBE

Typ	TS15	N-TS15	TS16	PS21	N-PS21	THSS	N-THSS	N-THSB	FL1
Material	Strick	Strick	Strick (Pique)	Strick	Strick	Strick	Strick	Strick (Flauschig)	Fleece
Polyester (%)	-	-	-	47	48	48	48	48	96
Baumwolle (%)	96	96	96	50	48	48	48	48	-
Leitfähige Faser (%)	4	4	4	3	4	4	4	4	4
Lycra (%)	-	-	-	-	-	-	-	-	-
Gewicht (g/m <sup>2</sup> )	150	160	210	210	215	280	280	320	280
Farbe									
Seite	17	18		19		20		21	

Die Farbtöne unserer Stoffprodukte können von Lieferung zu Lieferung variieren.

# KK01 GEWEBE

## EIGENSCHAFTEN

- Statische dissipative Gewebestruktur (mit carbonbeladenen Garnen in 5 mm Rastersystem)
- **Zusammensetzung:** 74% Polyester, 24% Baumwolle, 2% leitfähige Faser
- **Stoffgewicht:** 125 g/m<sup>2</sup>
- **Finish:** Knitterresistent, Arbeitskleidung
- **Widerstand von Punkt zu Punkt (Rp):** 10<sup>6</sup> - 10<sup>7</sup> Ohm
- **Ladezeit:** < 2 Sekunden
- Erfüllt IEC 61340-4-9:2024 und ANSI/ESD STM2.1:2018 und behält diese Konformität nach mehr als 50 industriellen Wäschen bei
- Für industrielle Wäsche entwickelt

 Maschinenwaschbar bis 40 °C  
 Bügeln bei maximal 110 °C  
 Keine Verwendung von Säuren oder Alkalien!  
 Trommeltrocknung mit Schonprogramm (niedrige Temperatur, maximal 50 °C)  
 Nicht bleichen!



**Detaillierte Waschinweise und Garantiebedingungen auf Seite 22**



## STANDARDFARBEN

Schwarz (**BK**), Dunkelgrün (**DZ**), Dunkelgrau (**DG**), Grau (**GA**), Hellgrau (**LG**), Weiß (**W**), Marineblau (**NB**), Königsblau (**RB**), Hellblau (**LB**), Minzgrün (**MG**), Hellgrün (**LE**), Bordeaux (**B**), Rot (**R**), Orange (**O**), Gelb (**Y**), Hellrosa (**LPK**)

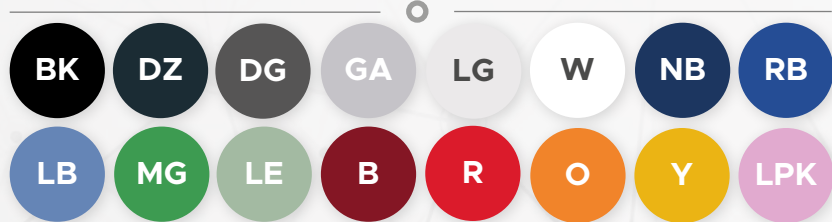

Die Farbtöne unserer Stoffprodukte können von Lieferung zu Lieferung variieren.

 Die Verfügbarkeit von Produkten, die aus den gezeigten Farben hergestellt werden, kann variieren. Für die aktuellen voraussichtlichen Lieferzeiten und andere gewünschte Farben kontaktieren Sie uns bitte.

# TH55 GEWEBE

## EIGENSCHAFTEN

- Statische dissipative Gewebestruktur (mit carbonbeladenen Garnen in 5 mm Rastersystem)
- **Zusammensetzung:** 63% Polyester, 33% Baumwolle, 4% leitfähige Faser
- **Stoffgewicht:** 155 g/m<sup>2</sup>
- **Finish:** Knitterresistent, Arbeitskleidung
- **Widerstand von Punkt zu Punkt (Rp):** 10<sup>6</sup> - 10<sup>7</sup> Ohm
- **Ladezeit:** < 2 Sekunden
- Erfüllt IEC 61340-4-9:2024 und ANSI/ESD STM2.1:2018 und behält diese Konformität nach mehr als 50 industriellen Wäschen bei
- Für industrielle Wäsche entwickelt

 Maschinenwaschbar bis 40 °C  
 Bügeln bei maximal 110 °C  
 Keine Verwendung von Säuren oder Alkalien!  
 Trommeltrocknung mit Schonprogramm (niedrige Temperatur, maximal 50 °C)  
 Nicht bleichen!



**Detaillierte Waschinweise und Garantiebedingungen auf Seite 22**



## STANDARDFARBEN

Königsblau (**RB**), Hellblau (**LB**), Grau (**GA**), Weiß (**W**)



Die Farbtöne unserer Stoffprodukte können von Lieferung zu Lieferung variieren.

 Die Verfügbarkeit von Produkten, die aus den gezeigten Farben hergestellt werden, kann variieren. Für die aktuellen voraussichtlichen Lieferzeiten und andere gewünschte Farben kontaktieren Sie uns bitte.

# N01 GEWEBE

## EIGENSCHAFTEN

- Statische dissipative Gewebestruktur (mit carbonbeladenen Garnen in 4 mm Rastersystem)
- **Zusammensetzung:** 63% Polyester, 33% Baumwolle, 4% leitfähige Faser
- **Stoffgewicht:** 150 g/m<sup>2</sup>
- **Finish:** Knitterresistent, Arbeitskleidung
- **Widerstand von Punkt zu Punkt (Rp):** 10<sup>6</sup> - 10<sup>9</sup> Ohm
- **Ladezeit:** < 2 Sekunden
- Complies with IEC 61340-4-9:2024 and ANSI/ESD STM2.1:2018, and keeps this compliance after more than 50 industrial washings
- Für industrielle Wäsche entwickelt

Maschinenwaschbar bis 40 °C  
 Bügeln bei maximal 110 °C  
 Keine Verwendung von Säuren oder Alkalien!  
 Trommeltrocknung mit Schonprogramm (niedrige Temperatur, maximal 50 °C)  
 Nicht bleichen!



Detaillierte Waschinweise und Garantiebedingungen auf Seite 22



## STANDARDFARBEN

Königsblau (RB), Hellbalu (LB), Weiß (W)



Die Farbtöne unserer Stoffprodukte können von Lieferung zu Lieferung variieren.

**i** Die Verfügbarkeit von Produkten, die aus den gezeigten Farben hergestellt werden, kann variieren. Für die aktuellen voraussichtlichen Lieferzeiten und andere gewünschte Farben kontaktieren Sie uns bitte.

# CT35 GEWEBE

## EIGENSCHAFTEN

- Statische dissipative Gewebestruktur (mit carbonbeladenen Garnen in 5 mm Rastersystem)
- **Zusammensetzung:** 69% Polyester, 27% Baumwolle, 4% leitfähige Faser
- **Stoffgewicht:** 130 g/m<sup>2</sup>
- **Finish:** Knitterresistent, Arbeitskleidung
- **Widerstand von Punkt zu Punkt (Rp):** 10<sup>6</sup> - 10<sup>7</sup> Ohm
- **Ladezeit:** < 2 Sekunden
- Erfüllt IEC 61340-4-9:2024 und ANSI/ESD STM2.1:2018 und behält diese Konformität nach mehr als 100 industriellen Wäschen bei
- Für industrielle Wäsche entwickelt

Maschinenwaschbar bis 40 °C  
 Bügeln bei maximal 110 °C  
 Keine Verwendung von Säuren oder Alkalien!  
 Trommeltrocknung mit Schonprogramm (niedrige Temperatur, maximal 50 °C)  
 Nicht bleichen!



Detaillierte Waschinweise und Garantiebedingungen auf Seite 22



## STANDARDFARBE

Weiß (W)



Die Farbtöne unserer Stoffprodukte können von Lieferung zu Lieferung variieren.

**i** Die Verfügbarkeit von Produkten, die aus den gezeigten Farben hergestellt werden, kann variieren. Für die aktuellen voraussichtlichen Lieferzeiten und andere gewünschte Farben kontaktieren Sie uns bitte.

# TH65 GEWEBE

## EIGENSCHAFTEN

- > Statische dissipative Gewebestruktur (mit carbonbeladenen Garnen in 5 mm Rastersystem)
- > **Zusammensetzung:** 36% Polyester, 60% Baumwolle, 4% leitfähige Faser
- > **Stoffgewicht:** 160 g/m<sup>2</sup>
- > **Finish:** Knitterresistent, Arbeitskleidung
- > **Widerstand von Punkt zu Punkt (Rp):** 10<sup>6</sup> - 10<sup>7</sup> Ohm
- > **Ladezeit:** < 2 Sekunden
- > Erfüllt IEC 61340-4-9:2024 und ANSI/ESD STM2.1:2018 und behält diese Konformität nach mehr als 50 industriellen Wäschen bei
- > Für industrielle Wäsche entwickelt

Maschinenwaschbar bis 40 °C  
 Bügeln bei maximal 110 °C  
 Keine Verwendung von Säuren oder Alkalien!  
 Trommeltrocknung mit Schonprogramm (niedrige Temperatur, maximal 50 °C)  
 Nicht bleichen!



Detaillierte Waschinweise und Garantiebedingungen auf Seite 22



## STANDARDFARBE

Weiß (W)

W

Die Farbtöne unserer Stoffprodukte können von Lieferung zu Lieferung variieren.

 Die Verfügbarkeit von Produkten, die aus den gezeigten Farben hergestellt werden, kann variieren. Für die aktuellen voraussichtlichen Lieferzeiten und andere gewünschte Farben kontaktieren Sie uns bitte.

# MC24 GEWEBE

## EIGENSCHAFTEN

- > Statische dissipative Gewebestruktur
- > **Zusammensetzung:** 66% Polyester, 32% Baumwolle, 2% leitfähige Faser
- > **Stoffgewicht:** 240 g/m<sup>2</sup>
- > **Finish:** Arbeitskleidung
- > **Widerstand von Punkt zu Punkt (Rp):** 10<sup>7</sup> - 10<sup>11</sup> Ohm
- > **Ladezeit:** < 2 Sekunden
- > Erfüllt IEC 61340-4-9:2024 und ANSI/ESD STM2.1:2018 und behält diese Konformität nach mehr als 50 industriellen Wäschen bei
- > Für industrielle Wäsche entwickelt

Maschinenwaschbar bis 40 °C  
 Bügeln bei maximal 110 °C  
 Keine Verwendung von Säuren oder Alkalien!  
 Trommeltrocknung mit Schonprogramm (niedrige Temperatur, maximal 50 °C)  
 Nicht bleichen!



Detaillierte Waschinweise und Garantiebedingungen auf Seite 22



## STANDARDFARBE

Dunkelgrau (DG)

DG

Die Farbtöne unserer Stoffprodukte können von Lieferung zu Lieferung variieren.

 Die Verfügbarkeit von Produkten, die aus den gezeigten Farben hergestellt werden, kann variieren. Für die aktuellen voraussichtlichen Lieferzeiten und andere gewünschte Farben kontaktieren Sie uns bitte.

# CR10 GEWEBE

## EIGENSCHAFTEN

- Statische dissipative Gewebestruktur (mit carbonbeladenen Garnen in 5 mm Rastersystem)
- Reinraumgewebe Klasse 10000, ISO 7
- **Zusammensetzung:** 98% Polyester, 2% leitfähige Faser
- **Stoffgewicht:** 115 g/m<sup>2</sup>
- **Finish:** Knitterresistent, Arbeitskleidung
- **Widerstand von Punkt zu Punkt (Rp):** 10<sup>6</sup> - 10<sup>7</sup> Ohm
- **Ladezeit:** < 2 Sekunden
- Erfüllt IEC 61340-4-9:2024 und ANSI/ESD STM2.1:2018 und behält diese Konformität nach mehr als 50 industriellen Wäschen bei
- Für industrielle Wäsche entwickelt

**!** Maschinenwaschbar bis 40 °C  
 Bügeln bei maximal 110 °C  
 Keine Verwendung von Säuren oder Alkalien!  
 Trommeltrocknung mit Schonprogramm (niedrige Temperatur, maximal 50 °C)  
 Nicht bleichen!



**Detaillierte Waschinweise und Garantiebedingungen auf Seite 22**



## STANDARDFARBEN

Hellblau (LB), Weiß (W)



Die Farbtöne unserer Stoffprodukte können von Lieferung zu Lieferung variieren.

**i** Die Verfügbarkeit von Produkten, die aus den gezeigten Farben hergestellt werden, kann variieren. Für die aktuellen voraussichtlichen Lieferzeiten und andere gewünschte Farben kontaktieren Sie uns bitte.

# CR10HI GEWEBE

## EIGENSCHAFTEN

- Statische dissipative Gewebestruktur (mit carbonbeladenen Garnen in 5 mm Rastersystem)
- Reinraumgewebe Klasse 10000, ISO 7
- **Hochsichtbares Gewebe**
- **Zusammensetzung:** 98% Polyester, 2% leitfähige Faser
- **Stoffgewicht:** 115 g/m<sup>2</sup>
- **Finish:** Knitterresistent, Arbeitskleidung
- **Widerstand von Punkt zu Punkt (Rp):** 10<sup>6</sup> - 10<sup>7</sup> Ohm
- **Ladezeit:** < 2 Sekunden
- Erfüllt IEC 61340-4-9:2024 und ANSI/ESD STM2.1:2018 und behält diese Konformität nach mehr als 50 industriellen Wäschen bei
- Für industrielle Wäsche entwickelt

**!** Maschinenwaschbar bis 40 °C  
 Bügeln bei maximal 110 °C  
 Keine Verwendung von Säuren oder Alkalien!  
 Trommeltrocknung mit Schonprogramm (niedrige Temperatur, maximal 50 °C)  
 Nicht bleichen!



**Detaillierte Waschinweise und Garantiebedingungen auf Seite 22**



## STANDARDFARBEN

Orange (O), Gelb (Y)



Die Farbtöne unserer Stoffprodukte können von Lieferung zu Lieferung variieren.

**i** Die Verfügbarkeit von Produkten, die aus den gezeigten Farben hergestellt werden, kann variieren. Für die aktuellen voraussichtlichen Lieferzeiten und andere gewünschte Farben kontaktieren Sie uns bitte.

# WC10 GEWEBE

## EIGENSCHAFTEN

- > Statische dissipative Gewebestruktur (mit carbonbeladenen Garnen in 5 mm Rastersystem)
- > Wasserabweisendes Material, für den Außeneinsatz
- > Reinraumgewebe Klasse 10000, ISO 7
- > **Zusammensetzung:** 98% Polyester, 2% leitfähige Faser
- > **Stoffgewicht:** 115 g/m<sup>2</sup>
- > **Finish:** Knitterresistent, Arbeitskleidung
- > **Widerstand von Punkt zu Punkt (Rp):** 10<sup>6</sup> - 10<sup>7</sup> Ohm
- > **Ladezeit:** < 2 Sekunden
- > Erfüllt IEC 61340-4-9:2024 und ANSI/ESD STM2.1:2018 und behält diese Konformität nach mehr als 50 industriellen Wäschen bei
- > Für industrielle Wäsche entwickelt

 Maschinenwaschbar bis 40 °C  
 Bügeln bei maximal 110 °C  
 Keine Verwendung von Säuren oder Alkalien!  
 Trommeltrocknung mit Schonprogramm (niedrige Temperatur, maximal 50 °C)  
 Nicht bleichen!



Detaillierte Waschinweise und Garantiebedingungen auf Seite 22



## STANDARDFARBE

Marineblau (NB)



Die Farbtöne unserer Stoffprodukte können von Lieferung zu Lieferung variieren.

 Die Verfügbarkeit von Produkten, die aus den gezeigten Farben hergestellt werden, kann variieren. Für die aktuellen voraussichtlichen Lieferzeiten und andere gewünschte Farben kontaktieren Sie uns bitte.

# TS15 GEWEBE

## EIGENSCHAFTEN

- > Statisch dissipatives Strickgewebe (mit Karbonfaden)
- > **Zusammensetzung:** 96% Baumwolle, 4% leitfähige Faser
- > **Stoffgewicht:** 150 g/m<sup>2</sup>
- > **Finish:** Knitterresistent, Arbeitskleidung
- > **Widerstand von Punkt zu Punkt (Rp):** 10<sup>6</sup> - 10<sup>7</sup> Ohm
- > **Ladezeit:** < 2 Sekunden
- > Erfüllt IEC 61340-4-9:2024 und ANSI/ESD STM2.1:2018 und behält diese Konformität nach mehr als 40 industriellen Wäschen bei
- > Für industrielle Wäsche entwickelt

 Maschinenwaschbar bis 40 °C  
 Bügeln bei maximal 110 °C  
 Keine Verwendung von Säuren oder Alkalien!  
 Trocknen im Wäschetrockner ist verboten!  
 Nicht bleichen!



Detaillierte Waschinweise und Garantiebedingungen auf Seite 22



## STANDARDFARBEN

Schwarz (BK), Marineblau (NB), Königsblau (RB),  
 Dunkelgrau (DG), Grau (GA), Weiß (W)



Die Farbtöne unserer Stoffprodukte können von Lieferung zu Lieferung variieren.

 Die Verfügbarkeit von Produkten, die aus den gezeigten Farben hergestellt werden, kann variieren. Für die aktuellen voraussichtlichen Lieferzeiten und andere gewünschte Farben kontaktieren Sie uns bitte.

# N-TS15 GEWEBE

## EIGENSCHAFTEN

- › Statisch dissipatives Strickgewebe (mit Karbonfaden)
- › **Zusammensetzung:** 96% Baumwolle, 4% leitfähige Faser
- › **Stoffgewicht:** 160 g/m<sup>2</sup>
- › **Finish:** Knitterresistent, Arbeitskleidung
- › **Widerstand von Punkt zu Punkt (Rp):** < 10<sup>9</sup> Ohm
- › **Ladezeit:** < 2 Sekunden
- › Erfüllt IEC 61340-4-9:2024 und ANSI/ESD STM2.1:2018 und behält diese Konformität nach mehr als 40 industriellen Wäschen bei
- › Für industrielle Wäsche entwickelt

**!** Maschinenwaschbar bis 40 °C  
 Bügeln bei maximal 110 °C  
 Keine Verwendung von Säuren oder Alkalien!  
 Trocknen im Wäschetrockner ist verboten!  
 Nicht bleichen!



Detaillierte Waschinweise und Garantiebedingungen auf Seite 22



## STANDARDFARBEN

Schwarz (**BK**), Marineblau (**NB**), Königsblau (**RB**), Dunkelgrün (**DZ**), Türkis (**T**), Bordeaux (**B**), Orange (**O**), Dunkelgrau (**DG**), Grau (**GA**), Weiß (**W**)

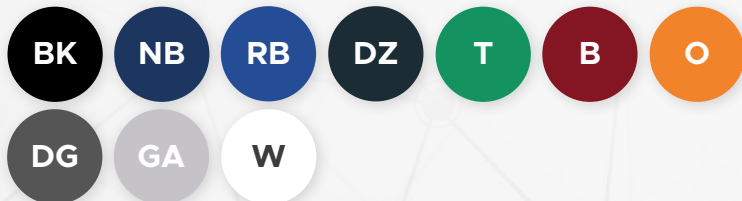

Die Farbtöne unserer Stoffprodukte können von Lieferung zu Lieferung variieren.

**i** Die Verfügbarkeit von Produkten, die aus den gezeigten Farben hergestellt werden, kann variieren. Für die aktuellen voraussichtlichen Lieferzeiten und andere gewünschte Farben kontaktieren Sie uns bitte.

# TS16 GEWEBE

## EIGENSCHAFTEN

- › Statisch dissipatives Strick-**Piqué**-Gewebe (mit Karbonfaden)
- › **Zusammensetzung:** 96% Baumwolle, 4% leitfähige Faser
- › **Stoffgewicht:** 210 g/m<sup>2</sup>
- › **Finish:** Knitterresistent, Arbeitskleidung
- › **Widerstand von Punkt zu Punkt (Rp):** 10<sup>6</sup> - 10<sup>7</sup> Ohm
- › **Ladezeit:** < 2 Sekunden
- › Erfüllt IEC 61340-4-9:2024 und ANSI/ESD STM2.1:2018 und behält diese Konformität nach mehr als 40 industriellen Wäschen bei
- › Für industrielle Wäsche entwickelt

**!** Maschinenwaschbar bis 40 °C  
 Bügeln bei maximal 110 °C  
 Keine Verwendung von Säuren oder Alkalien!  
 Trocknen im Wäschetrockner ist verboten!  
 Nicht bleichen!



Detaillierte Waschinweise und Garantiebedingungen auf Seite 22



## STANDARDFARBEN

Schwarz (**BK**), Marineblau (**NB**), Weiß (**W**)



Die Farbtöne unserer Stoffprodukte können von Lieferung zu Lieferung variieren.

**i** Die Verfügbarkeit von Produkten, die aus den gezeigten Farben hergestellt werden, kann variieren. Für die aktuellen voraussichtlichen Lieferzeiten und andere gewünschte Farben kontaktieren Sie uns bitte.

# PS21 GEWEBE

## EIGENSCHAFTEN

- > Statisch dissipatives Strickgewebe (mit Karbonfaden)
- > **Zusammensetzung:** 47% Polyester, 50% Baumwolle, 3% leitfähige Faser
- > **Stoffgewicht:** 210 g/m<sup>2</sup>
- > **Finish:** Knitterresistent, Arbeitskleidung
- > **Widerstand von Punkt zu Punkt (Rp):** 10<sup>6</sup> - 10<sup>7</sup> Ohm
- > **Ladezeit:** < 2 Sekunden
- > Erfüllt IEC 61340-4-9:2024 und ANSI/ESD STM2.1:2018 und behält diese Konformität nach mehr als 40 industriellen Wäschen bei
- > Für industrielle Wäsche entwickelt

**!** Maschinenwaschbar bis 40 °C  
Bügeln bei maximal 110 °C  
Keine Verwendung von Säuren oder Alkalien!  
Trocknen im Wäschetrockner ist verboten!  
Nicht bleichen!



Detaillierte Waschinweise und Garantiebedingungen auf Seite 22



## STANDARDFARBEN

Schwarz (**BK**), Marineblau (**NB**), Königsblau (**RB**), Grau (**GA**), Weiß (**W**)



Die Farbtöne unserer Stoffprodukte können von Lieferung zu Lieferung variieren.

**i** Die Verfügbarkeit von Produkten, die aus den gezeigten Farben hergestellt werden, kann variieren. Für die aktuellen voraussichtlichen Lieferzeiten und andere gewünschte Farben kontaktieren Sie uns bitte.

# N-PS21 GEWEBE

## EIGENSCHAFTEN

- > Statisch dissipatives Strickgewebe (mit Karbonfaden)
- > **Zusammensetzung:** 48% Polyester, 48% Baumwolle, 4% leitfähige Faser
- > **Stoffgewicht:** 215 g/m<sup>2</sup>
- > **Finish:** Knitterresistent, Arbeitskleidung
- > **Widerstand von Punkt zu Punkt (Rp):** < 10<sup>9</sup> Ohm
- > **Ladezeit:** < 2 Sekunden
- > Erfüllt IEC 61340-4-9:2024 und ANSI/ESD STM2.1:2018 und behält diese Konformität nach mehr als 40 industriellen Wäschen bei
- > Für industrielle Wäsche entwickelt

**!** Maschinenwaschbar bis 40 °C  
Bügeln bei maximal 110 °C  
Keine Verwendung von Säuren oder Alkalien!  
Trocknen im Wäschetrockner ist verboten!  
Nicht bleichen!



Detaillierte Waschinweise und Garantiebedingungen auf Seite 22



## STANDARDFARBEN

Schwarz (**BK**), Marineblau (**NB**), Königsblau (**RB**), Lila (**PR**), Dunkelgrau (**DG**), Grau (**GA**), Weiß (**W**)



Die Farbtöne unserer Stoffprodukte können von Lieferung zu Lieferung variieren.

**i** Die Verfügbarkeit von Produkten, die aus den gezeigten Farben hergestellt werden, kann variieren. Für die aktuellen voraussichtlichen Lieferzeiten und andere gewünschte Farben kontaktieren Sie uns bitte.

# THSS GEWEBE

## EIGENSCHAFTEN

- › Statisch dissipatives Strickgewebe (mit Karbonfaden)
- › **Zusammensetzung:** 48% Polyester, 48% Baumwolle, 4% leitfähige Faser
- › **Stoffgewicht:** 280 g/m<sup>2</sup>
- › **Finish:** Knitterresistent, Arbeitskleidung
- › **Widerstand von Punkt zu Punkt (Rp):** 10<sup>6</sup> - 10<sup>7</sup> Ohm
- › **Ladezeit:** < 2 Sekunden
- › Erfüllt IEC 61340-4-9:2024 und ANSI/ESD STM2.1:2018 und behält diese Konformität nach mehr als 40 industriellen Wäschen bei
- › Für industrielle Wäsche entwickelt

**!** Maschinenwaschbar bis 40 °C  
 Bügeln bei maximal 110 °C  
 Keine Verwendung von Säuren oder Alkalien!  
 Trocknen im Wäschetrockner ist verboten!  
 Nicht bleichen!



Detaillierte Waschinweise und Garantiebedingungen auf Seite 22



## STANDARDFARBEN

Schwarz (**BK**), Marineblau (**NB**), Königsblau (**RB**), Grau (**GA**), Weiß (**W**)



Die Farbtöne unserer Stoffprodukte können von Lieferung zu Lieferung variieren.

**i** Die Verfügbarkeit von Produkten, die aus den gezeigten Farben hergestellt werden, kann variieren. Für die aktuellen voraussichtlichen Lieferzeiten und andere gewünschte Farben kontaktieren Sie uns bitte.

# N-THSS GEWEBE

## EIGENSCHAFTEN

- › Statisch dissipatives Strickgewebe (mit Karbonfaden)
- › **Zusammensetzung:** 48% Polyester, 48% Baumwolle, 4% leitfähige Faser
- › **Stoffgewicht:** 280 g/m<sup>2</sup>
- › **Finish:** Knitterresistent, Arbeitskleidung
- › **Widerstand von Punkt zu Punkt (Rp):** 10<sup>6</sup> - 10<sup>7</sup> Ohm
- › **Ladezeit:** < 2 Sekunden
- › Erfüllt IEC 61340-4-9:2024 und ANSI/ESD STM2.1:2018 und behält diese Konformität nach mehr als 40 industriellen Wäschen bei
- › Für industrielle Wäsche entwickelt

**!** Maschinenwaschbar bis 40 °C  
 Bügeln bei maximal 110 °C  
 Keine Verwendung von Säuren oder Alkalien!  
 Trocknen im Wäschetrockner ist verboten!  
 Nicht bleichen!



Detaillierte Waschinweise und Garantiebedingungen auf Seite 22



## STANDARDFARBEN

Schwarz (**BK**), Marineblau (**NB**), Königsblau (**RB**), Gelb (**Y**), Grau (**GA**), Weiß (**W**)



Die Farbtöne unserer Stoffprodukte können von Lieferung zu Lieferung variieren.

**i** Die Verfügbarkeit von Produkten, die aus den gezeigten Farben hergestellt werden, kann variieren. Für die aktuellen voraussichtlichen Lieferzeiten und andere gewünschte Farben kontaktieren Sie uns bitte.

# N-THSB GEWEBE

## EIGENSCHAFTEN

- > Statisch dissipatives Strickgewebe (mit Karbonfaden)
- > Flauschige Innenseite
- > **Zusammensetzung:** 48% Polyester, 48% Baumwolle, 4% leitfähige Faser
- > **Stoffgewicht:** 320 g/m<sup>2</sup>
- > **Finish:** Knitterresistent, Arbeitskleidung
- > **Widerstand von Punkt zu Punkt (Rp):** 10<sup>6</sup> - 10<sup>7</sup> Ohm
- > **Ladezeit:** < 2 Sekunden
- > Erfüllt IEC 61340-4-9:2024 und ANSI/ESD STM2.1:2018 und behält diese Konformität nach mehr als 40 industriellen Wäschen bei
- > Für industrielle Wäsche entwickelt

 Maschinenwaschbar bis 40 °C  
Bügeln bei maximal 110 °C  
Keine Verwendung von Säuren oder Alkalien!  
Trocknen im Wäschetrockner ist verboten!  
Nicht bleichen!



Detaillierte Waschinweise und Garantiebedingungen auf Seite 22



## STANDARDFARBEN

Schwarz (BK), Königsblau (RB)



Die Farbtöne unserer Stoffprodukte können von Lieferung zu Lieferung variieren.

 Die Verfügbarkeit von Produkten, die aus den gezeigten Farben hergestellt werden, kann variieren. Für die aktuellen voraussichtlichen Lieferzeiten und andere gewünschte Farben kontaktieren Sie uns bitte.

# FL1 GEWEBE

## EIGENSCHAFTEN

- > Statisch dissipatives Strickgewebe (mit Karbonfaden)
- > **Zusammensetzung:** 96% Polyester, 4% leitfähige Faser
- > **Stoffgewicht:** 280 g/m<sup>2</sup>
- > **Finish:** Fleece
- > **Widerstand von Punkt zu Punkt (Rp):** 10<sup>9</sup> - 10<sup>11</sup> Ohm
- > **Ladezeit:** < 2 Sekunden
- > Erfüllt IEC 61340-4-9:2024 und ANSI/ESD STM2.1:2018 und behält diese Konformität nach mehr als 40 industriellen Wäschen bei
- > Für industrielle Wäsche entwickelt

 Maschinenwaschbar bis 40 °C  
Bügeln bei maximal 110 °C  
Keine Verwendung von Säuren oder Alkalien!  
Trocknen im Wäschetrockner ist verboten!  
Nicht bleichen!



Detaillierte Waschinweise und Garantiebedingungen auf Seite 23



## STANDARDFARBEN

Schwarz (BK), Marineblau (NB), Grau (GA), Orange (O), Gelb s



Die Farbtöne unserer Stoffprodukte können von Lieferung zu Lieferung variieren.

 Die Verfügbarkeit von Produkten, die aus den gezeigten Farben hergestellt werden, kann variieren. Für die aktuellen voraussichtlichen Lieferzeiten und andere gewünschte Farben kontaktieren Sie uns bitte.

# ○ WASCHANLEITUNG

In ESD-Geweben verwendete leitfähige Kohlenstofffasern sind sehr empfindlich gegenüber hohen Temperaturen, Alkalien, Säuren, Weichspülern und Bleichmitteln. Unsachgemäße Verwendung kann die Kohlenstofffasern beschädigen, wodurch die ESD-Kleidung ihre ESD-Eigenschaften verliert oder diese erheblich verschlechtert werden. Waschen Sie daher ESD-Kleidung sehr vorsichtig und beachten Sie in jedem Fall die folgenden Anweisungen:

## KK01, TH55, N01, CT35, TH65, MC24, CR10, CR10HI, WC10 GEWEBE

- i** Um die lange Lebensdauer der Carbonfasern zu erhalten, überlassen Sie das Waschen der ESD-Kleidung industriellen Wäschereien, die kontrollierte und dokumentierte Waschverfahren sowie eine geeignete Umgebung gewährleisten können!
- i** Waschen Sie bei kaltem oder maximal 40 °C (104 °F) lauwarmem Wasser mit einem neutralen Flüssigwaschmittel!
- i** Verwenden Sie keine Waschmittel und / oder Weichspüler, die Bleichmittel und / oder Chlor enthalten!
- i** Bleichmittel sind verboten! Verwenden Sie keine Weichspüler oder Waschmittel mit hohem Alkalien- oder Säuregehalt!
- i** Nicht chemisch reinigen!
- i** An der Luft trocknen und / oder im Wäschetrockner mit Schonprogramm (niedrige Temperatur, maximal 50 °C (120 °F))!
- i** Bügeln ist nicht erforderlich, falls nötig, bügeln Sie bei maximal 110 °C (230 °F) ohne Dampf!
- i** Alle Kleidungsstücke auf links waschen!
- i** Die Verwendung von Deodorant kann die Farbe des Produkts beschädigen!
- i** Beim Trocknen im Freien die Kleidung nicht direkter Sonneneinstrahlung aussetzen!
- i** Schließen Sie die Reißverschlüsse vor dem Waschen!



## TS15, N-TS15, TS16, PS21, N-PS21, THSS, N-THSS, N-THSB GEWEBE

- i** Um die lange Lebensdauer der Carbonfasern zu erhalten, überlassen Sie das Waschen der ESD-Kleidung industriellen Wäschereien, die kontrollierte und dokumentierte Waschverfahren sowie eine geeignete Umgebung gewährleisten können!
- i** Waschen Sie bei kaltem oder maximal 40 °C (104 °F) lauwarmem Wasser mit einem neutralen Flüssigwaschmittel!
- i** Verwenden Sie keine Waschmittel und / oder Weichspüler, die Bleichmittel und / oder Chlor enthalten!
- i** Bleichmittel sind verboten! Verwenden Sie keine Weichspüler oder Waschmittel mit hohem Alkalien- oder Säuregehalt!
- i** Nicht chemisch reinigen!
- i** Trocknen im Wäschetrockner ist verboten!
- i** Bügeln ist nicht erforderlich, falls nötig, bügeln Sie bei maximal 110 °C (230 °F) ohne Dampf!
- i** Alle Kleidungsstücke auf links waschen!
- i** Die Verwendung von Deodorant kann die Farbe des Produkts beschädigen!
- i** Beim Trocknen im Freien die Kleidung nicht direkter Sonneneinstrahlung aussetzen!
- i** Schließen Sie die Reißverschlüsse vor dem Waschen!
- i** Bei Strickgeweben (TS15, TS16, PS21, LY20, THSS, THSB) empfehlen wir, die persönliche Größe an gewaschenen Kleidungsstücken zu bestimmen! Die in unseren Größentabellen angegebenen Größen entsprechen den Werten vor dem Waschen bei Produkten aus diesen Geweben!





## FL1 GEWEBE

- i** Um die lange Lebensdauer der Carbonfasern zu erhalten, überlassen Sie das Waschen der ESD-Kleidung industriellen Wäschereien, die kontrollierte und dokumentierte Waschverfahren sowie eine geeignete Umgebung gewährleisten können!
- i** Waschen Sie bei kaltem oder maximal 40 °C (104 °F) lauwarmem Wasser mit einem neutralen Flüssigwaschmittel!
- i** Verwenden Sie keine Waschmittel und / oder Weichspüler, die Bleichmittel und / oder Chlor enthalten!
- i** Bleichmittel sind verboten! Verwenden Sie keine Weichspüler oder Waschmittel mit hohem Alkalien- oder Säuregehalt!
- i** Nicht chemisch reinigen!
- i** Trocknen Sie im Freien! Trocknen im Wäschetrockner ist verboten! Nach dem Schleudern nur hängend trocknen!
- i** Bügeln ist nicht erforderlich, falls nötig, bügeln Sie bei maximal 110 °C (230 °F) ohne Dampf!
- i** Alle Kleidungsstücke auf links waschen!
- i** Die Verwendung von Deodorant kann die Farbe des Produkts beschädigen!
- i** Beim Trocknen im Freien die Kleidung nicht direkter Sonneneinstrahlung aussetzen!
- i** Schließen Sie die Reißverschlüsse vor dem Waschen!



## GARANTIE

- Die Garantie gilt nur bei Wäsche unter kontrollierten und dokumentierten industriellen Wäschereibedingungen und gemäß dem im technischen Datenblatt des Gewebes angegebenen Waschzyklus.
- Bei Wäsche unter häuslichen Bedingungen erlischt die Garantie für die betreffenden Produkte.
- Die Garantie beschränkt sich ausschließlich auf die ESD-Parameter gemäß den Normen IEC 61340-4-9:2024 und ANSI/ESD STM2.1:2018 sowie auf mögliche Nähfehler.
- Die Garantie deckt keine Größen- und Schrumpfungsdifferenzen ab, die innerhalb der im Datenblatt angegebenen Toleranzen liegen.
- Die Kleidungsstücke sind gemäß der Norm EN ISO 3758:2023 mit einem "Pflegesymbolsystem" gekennzeichnet.
- Bei unsachgemäßen Eingriffen am Produkt (z. B. Fadenziehen oder Risse) kann die Reklamation abgelehnt werden.



# STANDARD LINE

---

BEKLEIDUNGSSTILE



26

**ESS ESD MANTEL**

1/2 LÄNGE



27

**EFS ESD MANTEL**

1/2 LÄNGE



28

**ESL ESD MANTEL**

2/3 LÄNGE



29

**EFL ESD MANTEL**

2/3 LÄNGE



30

**ESX ESD MANTEL**

1/3 LÄNGE



31

**EFX ESD MANTEL**

1/3 LÄNGE



32

**ET ESD HERRENHOSE**



33

**ETF ESD DAMENHOSE**



34

**OT ESD LATZHOSE**



35

**OJ ESD JACKE**



36

**HIV ESD WARNWESTE**



38

**KOT ESD SCHÜRZE**



39

**APR ESD SCHÜRZE**



40

**BB ESD  
BASEBALLMÜTZE IM STIL**



41

**BP ESD  
MÜTZE MIT NETZ**

# ESS ESD MANTEL

1/2 LÄNGE

## EIGENSCHAFTEN

- » Standard Größen: Unisex XS – 5XL
- » 2 Seitentaschen und 1 Brusttasche mit ESD-Logo
- » Verdeckte Druckknopfverschlüsse
- » Manschetten mit Druckknöpfen\*

## STANDARDGEWEBE UND -FARBEN

KK01 GEWEBE					TH55 GEWEBE				CT35 GEWEBE		TH65 GEWEBE	
BK	DZ	DG	GA	LG	RB	LB	GA	W	W	W		
NB	RB	LB	MG	LE	CR10 GEWEBE		CR10HI GEWEBE		N01 GEWEBE			
B	R	O	Y	LPK	LB	W	O	Y	RB	LB	W	
W	 Bei Bedarf an individuellen gestickten oder bedruckten Firmenlogos sowie maßgeschneiderter ESD-Bekleidung stehen wir Ihnen gerne zur Verfügung.											

OPTIONEN

KURZARMVERSION - CODE: SSL

STEHKRAGEN	LEITFÄHIGER ELASTISCHER RAND	TAILLENKORDEL
CODE: AGL	CODE: RAN	CODE: OTO

ERDUNGSFÄHIGER MANTEL - CODE: GND/GNDR





**STANDARD 100**  
 25.3.0243  
 INNOVATEXT  
 Modelle mit **OEKO-TEX® STANDARD 100** Zertifizierung sind ebenfalls erhältlich!

DEMOVIDEO



## BESTELLCODE BEISPIEL

**ESS** - **KK01** - **LB** **L** + **DLB** - **RAN** - **W**  
 Stil Gewebe Farbe Größe Option Farbe

DETAILS AUF SEITE 113

GRÖSSENTABELLE (CM)	XS	S	M	L	XL	XXL	3XL	4XL	5XL
Manschette	32	33	34	35	36	36	37	37	38
Ärmellänge	57	59	63	67	71	71	73	73	74
Länge	78	80	82	84	88	90	92	94	96
Brustumfang	90	98	106	114	122	130	136	142	148
Hüftumfang	90	98	106	114	122	130	136	142	148
Schulterbreite	36	39	42	45	48	51	54	57	60

Toleranz der Größe (vor dem Waschen): 2%

Bekleidung, zertifiziert nach den internationalen ESD-Standards, wie durch dieses/ähnliches Etikett angezeigt.



\*Der auf dem Bild gezeigte Mantel ist mit einem leitfähigen elastischen Rand ausgestattet, der optional ist und nicht zur Grundausstattung gehört.

# EFS ESD MANTEL

1/2 LÄNGE

## EIGENSCHAFTEN

- » Standard Größen: Damen XS – 5XL
- » 2 Seitentaschen und 1 Brusttasche mit ESD-Logo
- » Verdeckte Druckknopfverschlüsse
- » Manschetten mit Druckknöpfen\*

## STANDARDGEWEBE UND -FARBEN

### TH65 GEWEBE



### CT35 GEWEBE



### TH55 GEWEBE



### KK01 GEWEBE



### NO1 GEWEBE



### CR10HI GEWEBE



### CR10 GEWEBE



### Color swatches for KK01 fabric: NB, RB, LB, MG, LE



Bei Bedarf an individuellen gestickten oder bedruckten Firmenlogos sowie maßgeschneiderter ESD-Bekleidung stehen wir Ihnen gerne zur Verfügung.



## BESTELLCODE BEISPIEL

**EFS - KK01 - W L + DLB - RAN - W**  
 Stil Gewebe Farbe Größe Option Farbe

DETAILS AUF SEITE 113

GRÖSSENTABELLE (CM)	XS	S	M	L	XL	XXL	3XL	4XL	5XL
Manschette	32	33	34	35	36	36	37	37	38
Ärmellänge	57	59	63	67	71	71	73	73	74
Länge	78	80	82	84	88	90	92	94	96
Brustumfang	90	98	106	114	122	130	136	142	148
Hüftumfang	90	98	106	114	122	130	136	142	148
Schulterbreite	36	39	42	45	48	51	54	57	60

Toleranz der Größe (vor dem Waschen): 2%



Bekleidung, zertifiziert nach den internationalen ESD-Standards, wie durch dieses/ähnliches Etikett angezeigt.

## DEMOVIDEO



\*Der auf dem Bild gezeigte Mantel ist mit einem leitfähigen elastischen Rand ausgestattet, der optional ist und nicht zur Grundausstattung gehört.

# ESL ESD MANTEL

2/3 LÄNGE

## EIGENSCHAFTEN

- » Standard Größen: Unisex XS – 5XL
- » 2 Seitentaschen und 1 Brusttasche mit ESD-Logo
- » Verdeckte Druckknopfverschlüsse
- » Manschetten mit Druckknöpfen

## STANDARDGEWEBE UND -FARBEN

KK01 GEWEBE					TH55 GEWEBE			CT35 GEWEBE		TH65 GEWEBE
BK	DZ	DG	GA	LG	RB	LB	GA	W	W	W
NB	RB	LB	MG	LE	CR10 GEWEBE		CR10HI GEWEBE		N01 GEWEBE	
B	R	O	Y	LPK	LB	W	O	Y	OEKO-TEX RB LB W	
W										

## OPTIONEN

KURZARMVERSION - CODE: SSL

STEHKRAGEN	LEITFÄHIGER ELASTISCHER RAND	TAILLENKORDEL
CODE: AGL	CODE: RAN	CODE: OTO

ERDUNGSFÄHIGER MANTEL - CODE: GND/GNDR



OEKO-TEX STANDARD 100  
28.3.0243 INNOVATEXT  
Modelle mit OEKO-TEX® STANDARD 100 Zertifizierung sind ebenfalls erhältlich!

## DEMOVIDEO



## BESTELLCODE BEISPIEL

**ESL - KK01 - W L**  
Stil Gewebe Farbe Größe



Bei Bedarf an individuellen gestickten oder bedruckten Firmenlogos sowie maßgeschneiderter ESD-Bekleidung stehen wir Ihnen gerne zur Verfügung.

## DETAILS AUF SEITE 113

GRÖSSENTABELLE (CM)	XS	S	M	L	XL	XXL	3XL	4XL	5XL
Manschette	32	33	34	35	36	36	37	37	38
Ärmellänge	57	59	63	67	71	71	73	73	74
Länge	89	91	93	95	99	101	103	105	107
Brustumfang	90	98	106	114	122	130	136	142	148
Hüftumfang	90	98	106	114	122	130	136	142	148
Schulterbreite	36	39	42	45	48	51	54	57	60

Toleranz der Größe (vor dem Waschen): 2%

Bekleidung, zertifiziert nach den internationalen ESD-Standards, wie durch dieses/ähnliches Etikett angezeigt.



# EFL ESD MANTEL

2/3 LÄNGE

## EIGENSCHAFTEN

- » Standard Größen: Damen XS – 5XL
- » 2 Seitentaschen und 1 Brusttasche mit ESD-Logo
- » Verdeckte Druckknopfverschlüsse
- » Manschetten mit Druckknöpfen

## STANDARDGEWEBE UND -FARBEN

### TH65 GEWEBE

W

### CT35 GEWEBE

W

### TH55 GEWEBE

RB LB GA W BK DZ DG GA LG

### KK01 GEWEBE

NB RB LB MG LE

### NO1 GEWEBE

OEKO TEX RB LB W

### CR10HI GEWEBE

O Y

### CR10 GEWEBE

LB W

### GEWEBE

B R O Y LPK

W

OEKO TEX STANDARD 100 25.3.0243 INNOVATEXT  
Modelle mit OEKO-TEX® STANDARD 100 Zertifizierung sind ebenfalls erhältlich!

## BESTELLCODE BEISPIEL

**EFL - TH55 - LB L**  
Stil Gewebe Farbe Größe

## DEMOVIDEO



Bei Bedarf an individuellen gestickten oder bedruckten Firmenlogos sowie maßgeschneiderter ESD-Bekleidung stehen wir Ihnen gerne zur Verfügung.

### DETAILS AUF SEITE 113

GRÖSSENTABELLE (CM)	XS	S	M	L	XL	XXL	3XL	4XL	5XL
Manschette	32	33	34	35	36	36	37	37	38
Ärmellänge	57	59	63	67	71	71	73	73	74
Länge	89	91	93	95	99	101	103	105	107
Brustumfang	90	98	106	114	122	130	136	142	148
Hüftumfang	90	98	106	114	122	130	136	142	148
Schulterbreite	36	39	42	45	48	51	54	57	60

Toleranz der Größe (vor dem Waschen): 2%



Bekleidung, zertifiziert nach den internationalen ESD-Standards, wie durch dieses/ähnliches Etikett angezeigt.



# ESX ESD MANTEL

1/3 LÄNGE

## EIGENSCHAFTEN

- » Standard Größen: Unisex XS – 5XL
- » 2 Seitentaschen und 1 Brusttasche mit ESD-Logo
- » Verdeckte Druckknopfverschlüsse
- » Manschetten mit Druckknöpfen

## STANDARDGEWEBE UND -FARBEN

KK01 GEWEBE					TH55 GEWEBE			CT35 GEWEBE		TH65 GEWEBE
BK	DZ	DG	GA	LG	RB	LB	GA	W	W	W
NB	RB	LB	MG	LE	CR10 GEWEBE		CR10HI GEWEBE		N01 GEWEBE	
B	R	O	Y	LPK	LB	W	O	Y	OEKO TEX RB LB W	
W										

## OPTIONEN

KURZARMVERSION - CODE: SSL

STEHKRAGEN	LEITFÄHIGER ELASTISCHER RAND	TAILLENKORDEL
CODE: AGL	CODE: RAN	CODE: OTO

ERDUNGSFÄHIGER MANTEL - CODE: GND/GNDR



OEKO TEX STANDARD 100 25.3.0243 INNOVATEXT  
Modelle mit OEKO-TEX® STANDARD 100 Zertifizierung sind ebenfalls erhältlich!

## DEMOVIDEO



## BESTELLCODE BEISPIEL

**ESX - TH55 - RB L**  
Stil Gewebe Farbe Größe



Bei Bedarf an individuellen gestickten oder bedruckten Firmenlogos sowie maßgeschneiderter ESD-Bekleidung stehen wir Ihnen gerne zur Verfügung.

## DETAILS AUF SEITE 113

GRÖSSENTABELLE (CM)	XS	S	M	L	XL	XXL	3XL	4XL	5XL
Manschette	32	33	34	35	36	36	37	37	38
Ärmellänge	57	59	63	67	71	71	73	73	74
Länge	58	60	62	64	68	70	72	74	76
Brustumfang	90	98	106	114	122	130	136	142	148
Hüftumfang	90	98	106	114	122	130	136	142	148
Schulterbreite	36	39	42	45	48	51	54	57	60

Toleranz der Größe (vor dem Waschen): 2%

Bekleidung, zertifiziert nach den internationalen ESD-Standards, wie durch dieses/ähnliches Etikett angezeigt.



# EFX ESD MANTEL

1/3 LÄNGE

## EIGENSCHAFTEN

- » Standard Größen: Damen XS – 5XL
- » 2 Seitentaschen und 1 Brusttasche mit ESD-Logo
- » Verdeckte Druckknopfverschlüsse
- » Manschetten mit Druckknöpfen\*

## STANDARDGEWEBE UND -FARBEN

### TH65 GEWEBE



### CT35 GEWEBE



### TH55 GEWEBE



### KK01 GEWEBE



### NO1 GEWEBE



### CR10HI GEWEBE



### CR10 GEWEBE



### Color swatches for KK01 fabric: NB, RB, LB, MG, LE



Bei Bedarf an individuellen gestickten oder bedruckten Firmenlogos sowie maßgeschneiderter ESD-Bekleidung stehen wir Ihnen gerne zur Verfügung.



## BESTELLCODE BEISPIEL

**EFX** - **KK01** - **LE** **L** + **DLB** - **RAN** - **W**  
 Stil Gewebe Farbe Größe Option Farbe

DETAILS AUF SEITE 113

GRÖSSENTABELLE (CM)	XS	S	M	L	XL	XXL	3XL	4XL	5XL
Manschette	32	33	34	35	36	36	37	37	38
Ärmellänge	57	59	63	67	71	71	73	73	74
Länge	58	60	62	64	68	70	72	74	76
Brustumfang	90	98	106	114	122	130	136	142	148
Hüftumfang	90	98	106	114	122	130	136	142	148
Schulterbreite	36	39	42	45	48	51	54	57	60

Toleranz der Größe (vor dem Waschen): 2%



Bekleidung, zertifiziert nach den internationalen ESD-Standards, wie durch dieses/ähnliches Etikett angezeigt.

## DEMOVIDEO



\*Der auf dem Bild gezeigte Mantel ist mit einem leitfähigen elastischen Rand ausgestattet, der optional ist und nicht zur Grundausstattung gehört.

# ET ESD HERRENHOSE



## EIGENSCHAFTEN

- » Standard Größen: Herren XS – 5XL
- » Gerader Schnitt
- » 2 Seitentaschen, 2 zusätzliche Taschen an den Beinen, 1 Gesäßtasche mit ESD-Logo
- » Gummizugbund

## STANDARDGEWEBE UND -FARBEN

KK01 GEWEBE					TH55 GEWEBE				CT35 GEWEBE		TH65 GEWEBE
BK	DZ	DG	GA	LG	RB	LB	GA	W	W		W
NB	RB	LB	MG	LE	CR10 GEWEBE		CR10HI GEWEBE		MC24 GEWEBE		
B	R	O	Y	LPK	LB	W	O	Y		DG	
W	 Bei Bedarf an individuellen gestickten oder bedruckten Firmenlogos sowie maßgeschneiderter ESD-Bekleidung stehen wir Ihnen gerne zur Verfügung.										

  
 Modelle mit **OEKO-TEX® STANDARD 100** Zertifizierung sind ebenfalls erhältlich!





## DEMOVIDEO



## BESTELLCODE BEISPIEL

**ET** - **KK01** - **DG** **L**  
 Stil Gewebe Farbe Größe

N01 GEWEBE

Bekleidung, zertifiziert nach den internationalen ESD-Standards, wie durch dieses/ähnliches Etikett angezeigt.



**DETAILS AUF SEITE 113**

GRÖSSENTABELLE (CM)	XS	S	M	L	XL	XXL	3XL	4XL	5XL
Externe Länge	102	104	106	108	110	112	114	116	118
Hüfte	98	102	107	111	115	119	123	128	132

Toleranz der Größe (vor dem Waschen): 2%

# ETF ESD DAMENHOSE

## EIGENSCHAFTEN

- » Standard Größen: Damen XS – 5XL
- » Gerader Schnitt
- » 2 Seitentaschen, 2 zusätzliche Taschen an den Beinen, 1 Gesäßtasche mit ESD-Logo
- » Gummizugbund

## STANDARDGEWEBE UND -FARBEN

### TH65 GEWEBE

W

### CT35 GEWEBE

W

### TH55 GEWEBE

RB LB GA W

### KK01 GEWEBE

BK DZ DG GA LG

### MC24 GEWEBE

DG

### CR10HI GEWEBE

O Y

### CR10 GEWEBE

LB W

NB RB LB MG LE

B R O Y LPK

W

Bei Bedarf an individuellen gestickten oder bedruckten Firmenlogos sowie maßgeschneiderter ESD-Bekleidung stehen wir Ihnen gerne zur Verfügung.



## BESTELLCODE BEISPIEL

**ETF - KK01 - DG L**  
 Stil Gewebe Farbe Größe

## DEMOVIDEO



### DETAILS AUF SEITE 113

#### GRÖSSENTABELLE (CM)

	XS	S	M	L	XL	XXL	3XL	4XL	5XL
Externe Länge	102	104	106	108	110	112	114	116	118
Hüfte	84	90	96	102	108	114	120	126	132

Toleranz der Größe (vor dem Waschen): 2%



Bekleidung, zertifiziert nach den internationalen ESD-Standards, wie durch dieses/ähnliches Etikett angezeigt.

# OT ESD LATZHOSE



## EIGENSCHAFTEN

- » Standard Größen: Unisex XS – 5XL
- » 2 Seitentaschen, 1 Vordertasche mit ESD-Logo
- » 2 Seitentaschen am Unterschenkel
- » 2 Schnellverschlussschnallen

## STANDARDGEWEBE UND -FARBEN

KK01 GEWEBE					TH55 GEWEBE				CT35 GEWEBE		TH65 GEWEBE
BK	DZ	DG	GA	LG	RB	LB	GA	W	W		W
NB	RB	LB	MG	LE	CR10 GEWEBE			CR10HI GEWEBE		MC24 GEWEBE	
B	R	O	Y	LPK	LB	W	O	Y		DG	
W	 Bei Bedarf an individuellen gestickten oder bedruckten Firmenlogos sowie maßgeschneiderter ESD-Bekleidung stehen wir Ihnen gerne zur Verfügung.										

## DEMOVIDEO



## BESTELLCODE BEISPIEL

**OT - KK01 - RB L**  
 Stil Gewebe Farbe Größe

## N01 GEWEBE



Bekleidung, zertifiziert nach den internationalen ESD-Standards, wie durch dieses/ähnliches Etikett angezeigt.



**DETAILS AUF SEITE 113**

GRÖSSENTABELLE (CM)	XS	S	M	L	XL	XXL	3XL	4XL	5XL
Externe Länge	102	104	106	108	110	112	114	116	118
Hüfte	98	102	107	111	115	119	123	128	132

Toleranz der Größe (vor dem Waschen): 2%

# OJ ESD JACKE

## EIGENSCHAFTEN

- » Standard Größen: Unisex XS – 5XL
- » 2 Seitentaschen, 2 Brusttaschen
- » ESD-Logo auf der linken Brusttasche
- » Verdeckter Reißverschluss
- » Gummibündchen

## STANDARDGEWEBE UND -FARBEN

### TH65 GEWEBE



### CT35 GEWEBE



### TH55 GEWEBE



### KK01 GEWEBE



### MC24 GEWEBE



### CR10HI GEWEBE



### CR10 GEWEBE



### KK01 GEWEBE (continued)



Bei Bedarf an individuellen gestickten oder bedruckten Firmenlogos sowie maßgeschneiderter ESD-Bekleidung stehen wir Ihnen gerne zur Verfügung.

### N01 GEWEBE

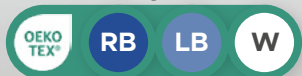

## BESTELLCODE BEISPIEL

**OJ - KK01 - RB L**  
 Stil Gewebe Farbe Größe

## DEMOVIDEO



## DETAILS AUF SEITE 113

### GRÖSSENTABELLE (CM)

	XS	S	M	L	XL	XXL	3XL	4XL	5XL
Ärmellänge	61	63	67	71	75	76	77	77	78
Länge	63	65	67	69	71	73	75	76	77
Brustumfang	90	98	106	114	122	130	136	142	148
Schulterbreite	40	43	46	49	52	55	58	61	65
Schulter-Ärmumfang	56	58	60	62	64	66	68	70	72

Toleranz der Größe (vor dem Waschen): 2%



Bekleidung, zertifiziert nach den internationalen ESD-Standards, wie durch dieses/ähnliches Etikett angezeigt.

# HIV ESD WARNWESTE

## EIGENSCHAFTEN

- » Standard Größen: Unisex S – 5XL
- » Reflektierende Streifen
- » ESD-Logo auf der Brustseite
- » Verdeckte Druckknopfverschlüsse

## STANDARDGEWEBE UND -FARBEN

### CR10HI GEWEBE



Kein Arbeitschutzprodukt



Bei Bedarf an individuellen gestickten oder bedruckten Firmenlogos sowie maßgeschneiderter ESD-Bekleidung stehen wir Ihnen gerne zur Verfügung.

## BESTELLCODE BEISPIEL

**HIV** - **CR10HI** - **O** **L**  
 Stil Gewebe Farbe Größe

### DEMOVIDEO



Bekleidung, zertifiziert nach den internationalen ESD-Standards, wie durch dieses/ähnliches Etikett angezeigt.



**DETAILS AUF SEITE 113**

GRÖSSENTABELLE (CM)	XS	S	M	L	XL	XXL	3XL	4XL	5XL
Brustumfang	111	114	118	122	126	130	134	138	142
Länge	61	61	63	65	67	69	71	73	75

Toleranz der Größe (vor dem Waschen): 2%

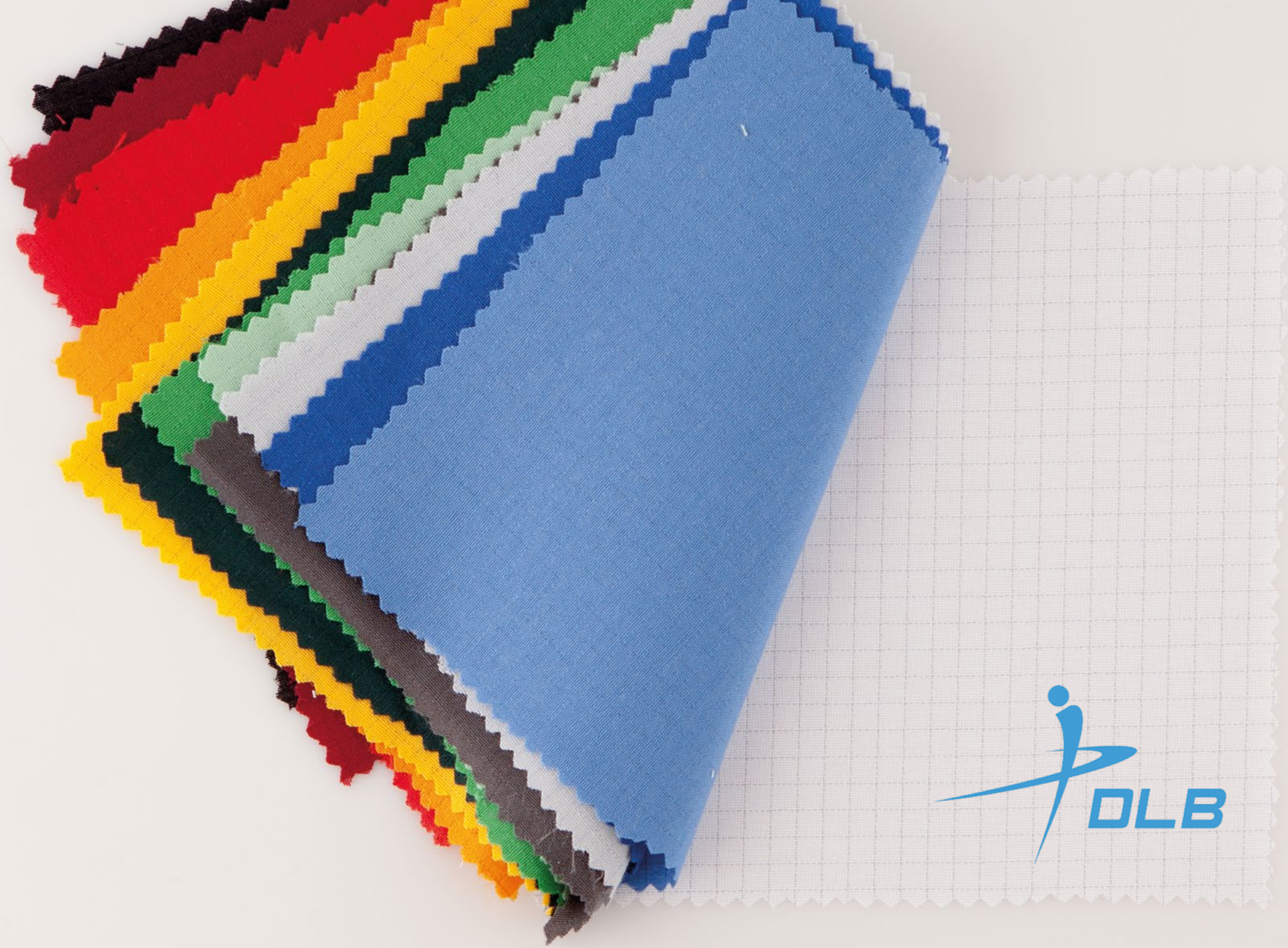

# KOT ESD SCHÜRZE



## EIGENSCHAFTEN

- » Standard Größen: Unisex XS – 5XL
- » ESD-Logo auf der Tasche
- » 1 Tasche
- » Seitlich verstellbare Riemen mit Druckknöpfen
- » Zum Überziehen

## STANDARDGEWEBE UND -FARBEN

KK01 GEWEBE					TH55 GEWEBE				CT35 GEWEBE		TH65 GEWEBE	
BK	DZ	DG	GA	LG	RB	LB	GA	W	W		W	
NB	RB	LB	MG	LE	CR10 GEWEBE		CR10HI GEWEBE		N01 GEWEBE			
B	R	O	Y	LPK	LB	W	O	Y	OEKO TEX®	RB	LB	W
W												

Modelle mit **OEKO-TEX® STANDARD 100** Zertifizierung sind ebenfalls erhältlich!

## VIDEO / WEBSEITE



## BESTELLCODE BEISPIEL

**KOT** - **KK01** - **BK** **L**  
 Stil Gewebe Farbe Größe



Bei Bedarf an individuellen gestickten oder bedruckten Firmenlogos sowie maßgeschneiderter ESD-Bekleidung stehen wir Ihnen gerne zur Verfügung.

Bekleidung, zertifiziert nach den internationalen ESD-Standards, wie durch dieses/ähnliches Etikett angezeigt.



GRÖSSENTABELLE (CM)	XS	S	M	L	XL	XXL	3XL	4XL	5XL
Länge	76	78	80	82	84	86	88	90	92

Toleranz der Größe (vor dem Waschen): 2%

# APR ESD SCHÜRZE

## EIGENSCHAFTEN

- » Unisex, Einheitsgröße
- » ESD-Logo vorne

## STANDARDGEWEBE UND -FARBEN

### TH65 GEWEBE



### CT35 GEWEBE



### TH55 GEWEBE



### KK01 GEWEBE



### NO1 GEWEBE



### CR10HI GEWEBE



### CR10 GEWEBE



### Color Swatches for KK01 fabric: NB, RB, LB, MG, LE



Modelle mit OEKO-TEX® STANDARD 100 Zertifizierung sind ebenfalls erhältlich!



Bei Bedarf an individuellen gestickten oder bedruckten Firmenlogos sowie maßgeschneiderter ESD-Bekleidung stehen wir Ihnen gerne zur Verfügung.

## BESTELLCODE BEISPIEL

**APR - KK01 - BK**  
 Stil Gewebe Farbe

## VIDEO / WEBSEITE



SIZE CHART (CM)	
Materiallänge	75
Länge der Bindebänder (2 Stück)	43-43
Nackenbandlänge	45
Breite an der breitesten Stelle	78



Bekleidung, zertifiziert nach den internationalen ESD-Standards, wie durch dieses/ähnliches Etikett angezeigt.

Toleranz der Größe (vor dem Waschen): 2%

# BB ESD-BASEBALLMÜTZE IM STIL



## EIGENSCHAFTEN

- » Unisex, Einheitsgröße
- » Mütze mit Schirm
- » Mit ESD-Logo
- » Gummierter Rücken

## STANDARDGEWEBE UND -FARBEN

KK01 GEWEBE					TH55 GEWEBE				CT35 GEWEBE		TH65 GEWEBE	
BK	DZ	DG	GA	LG	RB	LB	GA	W	W		W	
NB	RB	LB	MG	LE	CR10 GEWEBE		CR10HI GEWEBE		N01 GEWEBE			
B	R	O	Y	LPK	LB	W	O	Y	OEKO TEX®	RB	LB	W
W												

## BESTELLCODE BEISPIEL

**BB** - **KK01** - **DG**  
 Stil Gewebe Farbe



Bei Bedarf an individuellen gestickten oder bedruckten Firmenlogos sowie maßgeschneiderter ESD-Bekleidung stehen wir Ihnen gerne zur Verfügung.

Bekleidung, zertifiziert nach den internationalen ESD-Standards, wie durch dieses/ähnliches Etikett angezeigt.



## DEMOVIDEO



# BP ESD-MÜTZE MIT NETZ

## EIGENSCHAFTEN

- » Unisex, Einheitsgröße
- » Mit atmungsaktivem Netz auf der Oberseite der Mütze
- » Mit ESD-Logo
- » Mit Kunststoffgrößenregler auf der Rückseite

## STANDARDGEWEBE UND -FARBEN

### TH65 GEWEBE

W

### CT35 GEWEBE

W

### TH55 GEWEBE

RB LB GA W

### KK01 GEWEBE

BK DZ DG GA LG

### NO1 GEWEBE

OEKO TEX RB LB W

### CR10HI GEWEBE

O Y

### CR10 GEWEBE

LB W

NB RB LB MG LE

B R O Y LPK

W



Bei Bedarf an individuellen gestickten oder bedruckten Firmenlogos sowie maßgeschneiderter ESD-Bekleidung stehen wir Ihnen gerne zur Verfügung.

## BESTELLCODE BEISPIEL

**BP** - **KK01** - **LPK**  
 Stil Gewebe Farbe

## DEMOVIDEO



Bekleidung, zertifiziert nach den internationalen ESD-Standards, wie durch dieses/ähnliches Etikett angezeigt.





# PREMIUM LINE

---

BEKLEIDUNGSSTILE



44

**PF1 ESD PREMIUM MANTEL**

2/3 LÄNGE



45

**PS1 ESD PREMIUM MANTEL**

2/3 LÄNGE



46

**PF2 ESD PREMIUM MANTEL**

2/3 LÄNGE



47

**PS2 ESD PREMIUM MANTEL**

2/3 LÄNGE



48

**PF3 ESD PREMIUM MANTEL**

2/3 LÄNGE

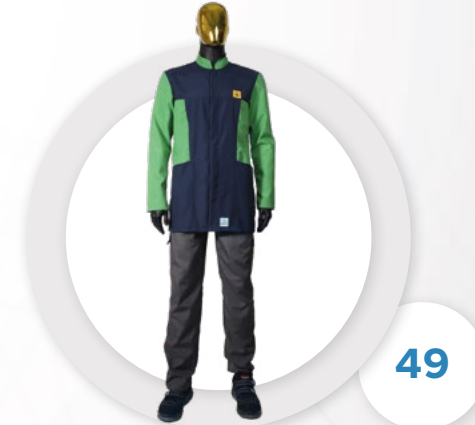

49

**PS3 ESD PREMIUM MANTEL**

2/3 LÄNGE

# PF1 ESD PREMIUM MANTEL

2/3 LÄNGE

## EIGENSCHAFTEN

- » Standard Größen: Damen XS – 5XL
- » 2 Seitentaschen
- » Verdeckte Druckknopfverschlüsse
- » Manschetten mit Druckknöpfen
- » ESD-Logo auf der Brustseite

## STANDARDGEWEBE UND -FARBEN

### KK01 GEWEBE

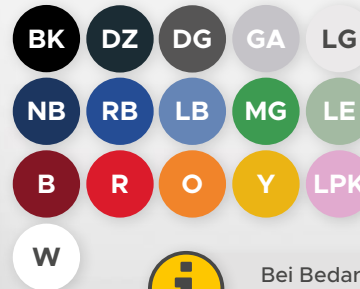

### TH55 GEWEBE



Wählen Sie die Farbkombination, die am besten zu Ihrem Unternehmen passt!



Bei Bedarf an individuellen gestickten oder bedruckten Firmenlogos sowie maßgeschneiderter ESD-Bekleidung stehen wir Ihnen gerne zur Verfügung.

## BESTELLCODE BEISPIEL

**PF1 - KK01 - Y - DG L**  
 Stil Gewebe Farbe1 Farbe2 Größe

DEMOVIDEO



Bekleidung, zertifiziert nach den internationalen ESD-Standards, wie durch dieses/ähnliches Etikett angezeigt.



GRÖSSENTABELLE (CM)	XS	S	M	L	XL	XXL	3XL	4XL	5XL
Manschette	32	33	34	35	36	36	37	37	38
Ärmellänge	57	59	63	67	71	71	73	73	74
Länge	89	91	93	95	99	101	103	105	107
Brustumfang	90	98	106	114	122	130	136	142	148
Hüftumfang	90	98	106	114	122	130	136	142	148
Schulterbreite	36	39	42	45	48	51	54	57	60

DETAILS AUF SEITE 113

Toleranz der Größe (vor dem Waschen): 2%

ENTWORFEN VON: *Zsófia Gáspár*

# PS1 ESD PREMIUM MANTEL

## OPTIONEN

ERDUNGSFÄHIGER MANTEL - CODE: GND/GNDR

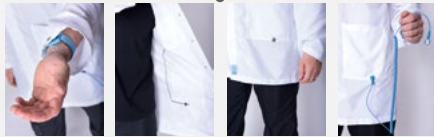

## EIGENSCHAFTEN

2/3 LÄNGE

- » Standard Größen: Herren XS – 5XL
- » 2 Seitentaschen, 1 versteckte Brusttasche
- » Verdeckte Druckknopfverschlüsse
- » Manschetten mit Druckknöpfen
- » ESD-Logo auf der Brustseite

## STANDARDGEWEBE UND -FARBEN

### TH55 GEWEBE



### KK01 GEWEBE

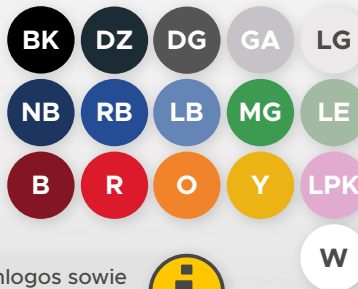

Wählen Sie die Farbkombination, die am besten zu Ihrem Unternehmen passt!



Bei Bedarf an individuellen gestickten oder bedruckten Firmenlogos sowie maßgeschneiderter ESD-Bekleidung stehen wir Ihnen gerne zur Verfügung.



## BESTELLCODE BEISPIEL

**PS1** - **KK01** - **O** - **RB** **L**  
 Stil Gewebe Farbe1 Farbe2 Größe

DEMOVIDEO



DETAILS AUF SEITE 113

GRÖSSENTABELLE (CM)	XS	S	M	L	XL	XXL	3XL	4XL	5XL
Manschette	32	33	34	35	36	36	37	37	38
Ärmellänge	57	59	63	67	71	71	73	73	74
Länge	89	91	93	95	99	101	103	105	107
Brustumfang	90	98	106	114	122	130	136	142	148
Hüftumfang	90	98	106	114	122	130	136	142	148
Schulterbreite	36	39	42	45	48	51	54	57	60

Toleranz der Größe (vor dem Waschen): 2%



Bekleidung, zertifiziert nach den internationalen ESD-Standards, wie durch dieses/ähnliches Etikett angezeigt.



ENTWORFEN VON: *Zsófia Gáspár*

# PF2 ESD PREMIUM MANTEL

2/3 LÄNGE

## EIGENSCHAFTEN

- » Standard Größen: Damen XS – 5XL
- » 2 Seitentaschen
- » Verdeckte Druckknopfverschlüsse
- » Gummibündchen
- » ESD-Logo auf der Brustseite

## STANDARDGEWEBE UND -FARBEN

### KK01 GEWEBE

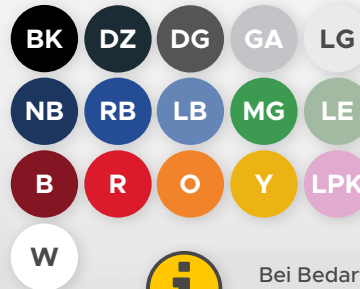

### TH55 GEWEBE



Wählen Sie die Farbkombination, die am besten zu Ihrem Unternehmen passt!



Bei Bedarf an individuellen gestickten oder bedruckten Firmenlogos sowie maßgeschneiderter ESD-Bekleidung stehen wir Ihnen gerne zur Verfügung.

## OPTIONEN

ERDUNGSFÄHIGER MANTEL - CODE: GND/GNDR

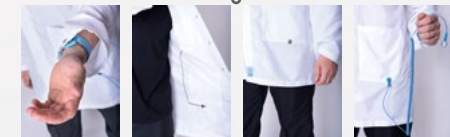

## DEMOVIDEO



## BESTELLCODE BEISPIEL

**PF2** - **KK01** - **W** - **B** **L**  
 Stil Gewebe Farbe1 Farbe2 Größe

DETAILS AUF SEITE 113

GRÖSSENTABELLE (CM)	XS	S	M	L	XL	XXL	3XL	4XL	5XL
Manschette	32	33	34	35	36	36	37	37	38
Ärmellänge	57	59	63	67	71	71	73	73	74
Länge	89	91	93	95	99	101	103	105	107
Brustumfang	90	98	106	114	122	130	136	142	148
Hüftumfang	90	98	106	114	122	130	136	142	148
Schulterbreite	36	39	42	45	48	51	54	57	60

Toleranz der Größe (vor dem Waschen): 2%

Bekleidung, zertifiziert nach den internationalen ESD-Standards, wie durch dieses/ähnliches Etikett angezeigt.



ENTWORFEN VON: *Andrea Vandornyzik*

# PS2 ESD PREMIUM MANTEL

2/3 LÄNGE

## OPTIONEN

ERDUNGSFÄHIGER MANTEL - CODE: GND/GNDR



## EIGENSCHAFTEN

- » Standard Größen: Herren XS – 5XL
- » 2 Seitentaschen
- » Verdeckte Druckknopfverschlüsse
- » Gummibündchen
- » ESD-Logo auf der Brustseite

## STANDARDGEWEBE UND -FARBEN

### TH55 GEWEBE



### KK01 GEWEBE

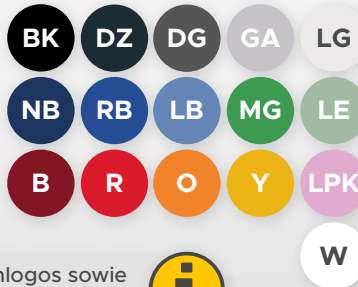

Wählen Sie die Farbkombination, die am besten zu Ihrem Unternehmen passt!



Bei Bedarf an individuellen gestickten oder bedruckten Firmenlogos sowie maßgeschneiderter ESD-Bekleidung stehen wir Ihnen gerne zur Verfügung.



## BESTELLCODE BEISPIEL

**PS2 - KK01 - W - DZ L**  
 Stil Gewebe Farbe1 Farbe2 Größe

DEMOVIDEO



DETAILS AUF SEITE 113

GRÖSSENTABELLE (CM)	XS	S	M	L	XL	XXL	3XL	4XL	5XL
Manschette	32	33	34	35	36	36	37	37	38
Ärmellänge	57	59	63	67	71	71	73	73	74
Länge	89	91	93	95	99	101	103	105	107
Brustumfang	90	98	106	114	122	130	136	142	148
Hüftumfang	90	98	106	114	122	130	136	142	148
Schulterbreite	36	39	42	45	48	51	54	57	60

Toleranz der Größe (vor dem Waschen): 2%



Bekleidung, zertifiziert nach den internationalen ESD-Standards, wie durch dieses/ähnliches Etikett angezeigt.

ENTWORFEN VON: *Andrea Vandornyzik*

# PF3 ESD PREMIUM MANTEL

2/3 LÄNGE

## EIGENSCHAFTEN

- » Standard Größen: Damen XS – 5XL
- » 2 Seitentaschen
- » Verdeckte Druckknopfverschlüsse
- » Manschetten mit Druckknöpfen
- » ESD-Logo auf der Brustseite

## STANDARDGEWEBE UND -FARBEN

### KK01 GEWEBE

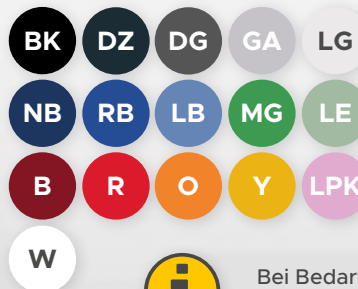

### TH55 GEWEBE



Wählen Sie die Farbkombination, die am besten zu Ihrem Unternehmen passt!



Bei Bedarf an individuellen gestickten oder bedruckten Firmenlogos sowie maßgeschneiderter ESD-Bekleidung stehen wir Ihnen gerne zur Verfügung.

## OPTIONEN

ERDUNGSFÄHIGER MANTEL - CODE: GND/GNDR

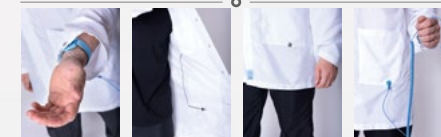

## DEMOVIDEO



## BESTELLCODE BEISPIEL

**PF3** - **KK01** - **B** - **Y** **L**  
 Stil Gewebe Farbe1 Farbe2 Größe

DETAILS AUF SEITE 113

GRÖSSENTABELLE (CM)	XS	S	M	L	XL	XXL	3XL	4XL	5XL
Manschette	32	33	34	35	36	36	37	37	38
Ärmellänge	57	59	63	67	71	71	73	73	74
Länge	89	91	93	95	99	101	103	105	107
Brustumfang	90	98	106	114	122	130	136	142	148
Hüftumfang	90	98	106	114	122	130	136	142	148
Schulterbreite	36	39	42	45	48	51	54	57	60

Bekleidung, zertifiziert nach den internationalen ESD-Standards, wie durch dieses/ähnliches Etikett angezeigt.



ENTWORFEN VON: *Barbala Kovács*

Toleranz der Größe (vor dem Waschen): 2%

# PS3 ESD PREMIUM MANTEL

2/3 LÄNGE

## OPTIONEN

ERDUNGSFÄHIGER MANTEL - CODE: GND/GNDR

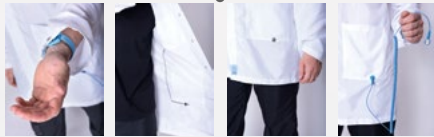

## EIGENSCHAFTEN

- » Standard Größen: Herren XS – 5XL
- » 2 Seitentaschen
- » Verdeckte Druckknopfverschlüsse
- » Manschetten mit Druckknöpfen
- » ESD-Logo auf der Brustseite

## STANDARDGEWEBE UND -FARBEN

### TH55 GEWEBE



### KK01 GEWEBE

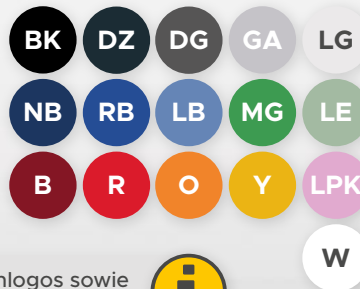

Wählen Sie die Farbkombination, die am besten zu Ihrem Unternehmen passt!



Bei Bedarf an individuellen gestickten oder bedruckten Firmenlogos sowie maßgeschneiderter ESD-Bekleidung stehen wir Ihnen gerne zur Verfügung.



## BESTELLCODE BEISPIEL

**PS3** - **KK01** - **NB** - **MG** **L**  
 Stil Gewebe Farbe1 Farbe2 Größe

## DEMOVIDEO



### DETAILS AUF SEITE 113

GRÖSSENTABELLE (CM)	XS	S	M	L	XL	XXL	3XL	4XL	5XL
Manschette	32	33	34	35	36	36	37	37	38
Ärmellänge	57	59	63	67	71	71	73	73	74
Länge	89	91	93	95	99	101	103	105	107
Brustumfang	90	98	106	114	122	130	136	142	148
Hüftumfang	90	98	106	114	122	130	136	142	148
Schulterbreite	36	39	42	45	48	51	54	57	60

Toleranz der Größe (vor dem Waschen): 2%



Bekleidung, zertifiziert nach den internationalen ESD-Standards, wie durch dieses/ähnliches Etikett angezeigt.

ENTWORFEN VON: *Barbala Kovacs*



# BUSINESS LINE

---

BEKLEIDUNGSSTILE

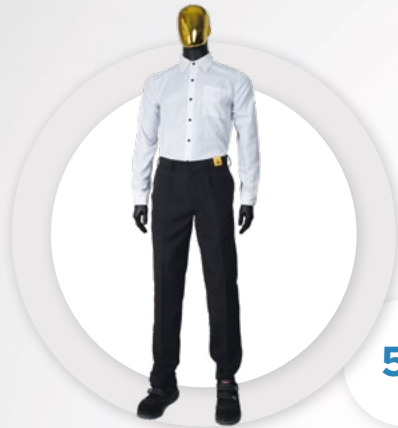

52

**ING ESD HERRENHEMD**

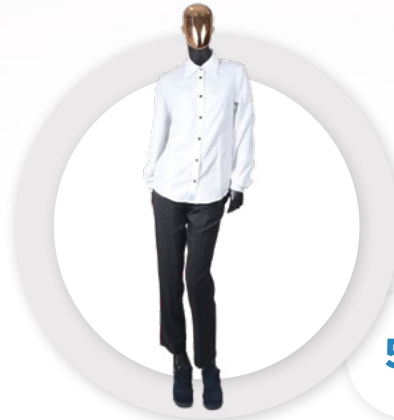

53

**IFG ESD DAMENBLUSE**



54

**NT ESD HERRENANZUGHOSE**



55

**NTF ESD DAMENANZUGHOSE**

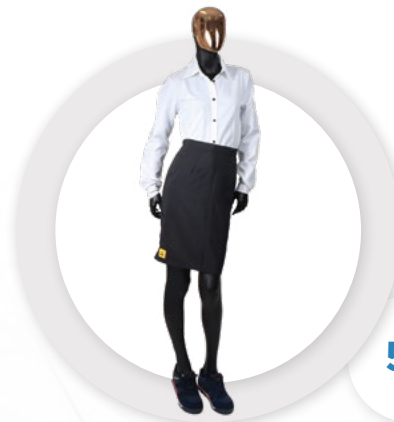

56

**SKI ESD ROCK**

# ING ESD HERRENHEMD



## EIGENSCHAFTEN

- » Standard Größen: Herren XS – 5XL
- » Normale Passform
- » 1 Brusttasche
- » ESD-Logo am Ärmel
- » Knöpfe

## STANDARDGEWEBE UND -FARBEN

KK01 GEWEBE					TH55 GEWEBE				TH65 GEWEBE	
BK	DZ	DG	GA	LG	RB	LB	GA	W	W	
NB	RB	LB	MG	LE	CT35 GEWEBE				N01 GEWEBE	
B	R	O	Y	LPK	W	OEKO TEX®	RB	LB	W	
W										

Modelle mit **OEKO-TEX® STANDARD 100** Zertifizierung sind ebenfalls erhältlich!

## DEMOVIDEO



## BESTELLCODE BEISPIEL

**ING - KK01 - W L**  
 Stil Gewebe Farbe Größe



Bei Bedarf an individuellen gestickten oder bedruckten Firmenlogos sowie maßgeschneiderter ESD-Bekleidung stehen wir Ihnen gerne zur Verfügung.

Bekleidung, zertifiziert nach den internationalen ESD-Standards, wie durch dieses/ähnliches Etikett angezeigt.



**DETAILS AUF SEITE 112**

GRÖSSENTABELLE (CM)	XS	S	M	L	XL	XXL	3XL	4XL	5XL
Ärmellänge	56	58	60	62	64	66	68	70	70
Länge	66	68	70	72	74	76	78	80	80
Brustumfang	94	100	106	112	118	124	130	136	142
Schulterbreite	39	41	43	45	47	49	51	54	57
Manschettenumfang	23	24	25	26	27	28	29	30	31

Toleranz der Größe (vor dem Waschen): 2%

# IFG ESD DAMENBLUSE

## EIGENSCHAFTEN

- » Standard Größen: Damen XS – 5XL
- » ESD-Logo am Ärmel
- » Knöpfe

## STANDARDGEWEBE UND -FARBEN

<b>TH65 GEWEBE</b>	<b>TH55 GEWEBE</b>	<b>KK01 GEWEBE</b>
W	RB LB GA W	BK DZ DG GA LG
<b>NO1 GEWEBE</b>	<b>CT35 GEWEBE</b>	NB RB LB MG LE
OEKO TEX® RB LB W	W	B R O Y LPK
		W



Bei Bedarf an individuellen gestickten oder bedruckten Firmenlogos sowie maßgeschneiderter ESD-Bekleidung stehen wir Ihnen gerne zur Verfügung.

## BESTELLCODE BEISPIEL

**IFG - KK01 - W L**  
 Stil Gewebe Farbe Größe

## DEMOVIDEO



Modelle mit **OEKO-TEX® STANDARD 100** Zertifizierung sind ebenfalls erhältlich!



## DETAILS AUF SEITE 112

GRÖSSENTABELLE (CM)	XS	S	M	L	XL	XXL	3XL	4XL	5XL
Ärmellänge	56	58	60	62	64	66	68	70	70
Länge	56	58	60	62	64	66	68	70	70
Brustumfang	84	88	92	96	100	104	108	112	116
Schulterbreite	40	40	42	44	46	48	50	52	54
Manschettenumfang	21	22	23	24	25	26	27	28	29

Toleranz der Größe (vor dem Waschen): 2%



Bekleidung, zertifiziert nach den internationalen ESD-Standards, wie durch dieses/ähnliches Etikett angezeigt.

# NT ESD HERRENANZUGHOSE



## EIGENSCHAFTEN

- » Standard Größen: Herren XS – 5XL
- » Gerader Schnitt
- » 2 Seitentaschen, 1 Gesäßtasche
- » ESD-Logo am Bund

## STANDARDGEWEBE UND -FARBEN

KK01 GEWEBE					TH55 GEWEBE				TH65 GEWEBE	
BK	DZ	DG	GA	LG	RB	LB	GA	W	W	
NB	RB	LB	MG	LE	CT35 GEWEBE				N01 GEWEBE	
B	R	O	Y	LPK	W	 RB LB W				
W										

**STANDARD 100**  
 25.3.0243  
 INNOVATEXT  
 Modelle mit **OEKO-TEX®**  
**STANDARD 100** Zertifizierung  
 sind ebenfalls erhältlich!

## DEMOVIDEO



## BESTELLCODE BEISPIEL

**NT** - **KK01** - **BK** **L**  
 Stil Gewebe Farbe Größe



Bei Bedarf an individuellen gestickten oder bedruckten Firmenlogos sowie maßgeschneiderter ESD-Bekleidung stehen wir Ihnen gerne zur Verfügung.

Bekleidung, zertifiziert nach den internationalen ESD-Standards, wie durch dieses/ähnliches Etikett angezeigt.



**DETAILS AUF SEITE 113**

GRÖSSENTABELLE (CM)	XS	S	M	L	XL	XXL	3XL	4XL	5XL
Taillenumfang	80	84	88	92	96	100	104	109	113
Hüftumfang	98	102	107	111	115	119	123	128	132
Externe Länge	102	104	106	108	110	112	114	116	118

Toleranz der Größe (vor dem Waschen): 2%

# NTF ESD DAMENANZUGHOSE

## EIGENSCHAFTEN

- » Standard Größen: Damen XS – 5XL
- » Gerader Schnitt
- » 2 Seitentaschen
- » ESD-Logo am Bund

## STANDARDGEWEBE UND -FARBEN

### TH65 GEWEBE

W

### TH55 GEWEBE

RB LB GA W

### KK01 GEWEBE

BK DZ DG GA LG

### NO1 GEWEBE

OEKO TEX RB LB W

### CT35 GEWEBE

W

NB RB LB MG LE

B R O Y LPK

W

OEKO TEX STANDARD 100 25.3.0243 INNOVATEXT  
Modelle mit OEKO-TEX® STANDARD 100 Zertifizierung sind ebenfalls erhältlich!



Bei Bedarf an individuellen gestickten oder bedruckten Firmenlogos sowie maßgeschneiderter ESD-Bekleidung stehen wir Ihnen gerne zur Verfügung.

## BESTELLCODE BEISPIEL

**NTF - KK01 - BK L**  
Stil Gewebe Farbe Größe

## DEMOVIDEO



### DETAILS AUF SEITE 113

GRÖSSENTABELLE (CM)	XS	S	M	L	XL	XXL	3XL	4XL	5XL
Taillenumfang	68	72	76	80	84	88	92	97	101
Hüftumfang	98	102	107	111	115	119	123	128	132
Externe Länge	102	104	106	108	110	112	114	116	118

Toleranz der Größe (vor dem Waschen): 2%



Bekleidung, zertifiziert nach den internationalen ESD-Standards, wie durch dieses/ähnliches Etikett angezeigt.



# SKI ESD ROCK



## EIGENSCHAFTEN

- » Standard Größen: XS – 5XL
- » Länge: Knielang
- » Bleistiftrock-Stil
- » Mit ESD-Logo

## STANDARDGEWEBE UND -FARBEN

KK01 GEWEBE					TH55 GEWEBE				TH65 GEWEBE	
BK	DZ	DG	GA	LG	RB	LB	GA	W	W	
NB	RB	LB	MG	LE	CT35 GEWEBE				N01 GEWEBE	
B	R	O	Y	LPK	W	 RB LB W				
W										

**STANDARD 100**  
 25.3.0243  
 INNOVATEXT  
 Modelle mit **OEKO-TEX®**  
**STANDARD 100** Zertifizierung  
 sind ebenfalls erhältlich!

## VIDEO / WEBSEITE



## BESTELLCODE BEISPIEL

**SKI** - **KK01** - **BK** **L**  
 Stil Gewebe Farbe Größe



Bei Bedarf an individuellen gestickten oder bedruckten Firmenlogos sowie maßgeschneiderter ESD-Bekleidung stehen wir Ihnen gerne zur Verfügung.

Bekleidung, zertifiziert nach den internationalen ESD-Standards, wie durch dieses/ähnliches Etikett angezeigt.



DETAILS AUF SEITE 113									
GRÖSSENTABELLE (CM)	XS	S	M	L	XL	XXL	3XL	4XL	5XL
Taillenumfang	76	80	84	88	92	96	100	104	108
Hüftumfang	98	102	106	110	114	118	122	126	130
Länge	59	61	63	65	67	69	71	71	71

Toleranz der Größe (vor dem Waschen): 2%



**+36 27 502 555**  
**SALES@DESTSA.HU**  
**WWW.DLB.HU**





# SUMMER LINE

---

BEKLEIDUNGSSTILE



60

**TKO/F ESD T-SHIRT**

RUNDHALS, OHNE TASCHE



61

**TKZ/F ESD T-SHIRT**

RUNDHALS, MIT TASCHE



62

**LKO/F ESD T-SHIRT**

RUNDHALS, OHNE TASCHE



63

**LKZ/F ESD T-SHIRT**

RUNDHALS, MIT TASCHE



64

**TGO/F ESD T-SHIRT**

V-AUSSCHNITT, OHNE TASCHE



65

**TGZ/F ESD T-SHIRT**

V-AUSSCHNITT, MIT TASCHE



66

**LGO/F ESD T-SHIRT**

V-AUSSCHNITT, OHNE TASCHE



67

**LGZ/F ESD T-SHIRT**

V-AUSSCHNITT, MIT TASCHE



68

**PGO/F ESD POLO-SHIRT**

MIT KRAGEN, OHNE TASCHE



69

**PGZ/F ESD POLO-SHIRT**

MIT KRAGEN, MIT TASCHE



70

**QGO/F ESD POLO-SHIRT**

MIT KRAGEN, OHNE TASCHE



71

**QGZ/F ESD POLO-SHIRT**

MIT KRAGEN, MIT TASCHE

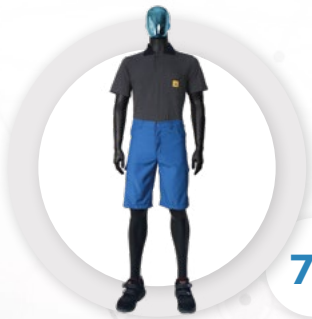

72

**RGA ESD SHORTS**

# TKO/F ESD T-SHIRT

RUNDHALS, KURZARM

## EIGENSCHAFTEN

- » Standard Größen: Unisex XS-5XL, Damen (F) XS – 5XL
- » Damenmodell (F): Taillierter Schnitt
- » Ohne Tasche
- » ESD-Logo am Ärmel

## STANDARDGEWEBE UND -FARBEN

### TS15 GEWEBE

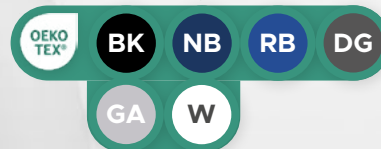

### N-TS15 GEWEBE



### TS16 GEWEBE



### PS21 GEWEBE



### N-PS21 GEWEBE



VIDEO / WEBSEITE



## BESTELLCODE BEISPIEL

**TKOF** - **TS15** - **BK L**  
 Stil Damen Gewebe Farbe Größe

Die unten stehende Größentabelle enthält die Maße vor dem Waschen. Nach dem Waschen ist mit einer Schrumpfung von 8-10% in der Breite zu rechnen (insbesondere im Brustbereich).

Bei Bedarf an individuellen gestickten oder bedruckten Firmenlogos sowie maßgeschneiderter ESD-Bekleidung stehen wir Ihnen gerne zur Verfügung.

Bekleidung, zertifiziert nach den internationalen ESD-Standards, wie durch dieses/ähnliches Etikett angezeigt.



Die von uns angegebenen Größen beziehen sich auf die Maße vor dem Waschen!  
**DETAILS UND DAMEN-GRÖSSENTABELLEN FINDEN SIE AUF SEITE 112!**

GRÖSSENTABELLE (CM)	XS	S	M	L	XL	XXL	3XL	4XL	5XL
Ärmellänge	20,5	21,5	22,5	23,5	25	26,5	28	29,5	31
Länge	63	66	69	72	75	78	81	84	87
Brustumfang	100	106	112	118	124	130	136	142	148
Schulterbreite	41	43	45	47	49	51	54	57	60

Toleranz der Größe (vor dem Waschen): 2%

Wir empfehlen, die Größenmessung nach dem Waschen vorzunehmen!

# TKZ/F ESD T-SHIRT

RUNDHALS, KURZARM, MIT TASCHE

## EIGENSCHAFTEN

- » Standard Größen: Unisex XS-5XL, Damen (F) XS – 5XL
- » Damenmodell (F): Taillierter Schnitt
- » Brusttasche mit ESD-Logo

## STANDARDGEWEBE UND -FARBEN

### TS16 GEWEBE



### N-TS15 GEWEBE

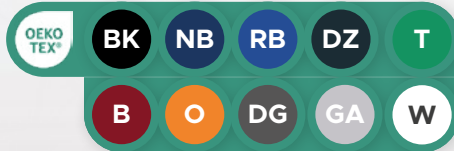

### TS15 GEWEBE

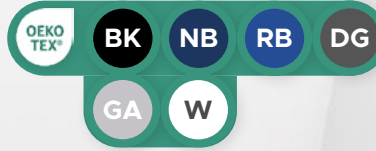

### N-PS21 GEWEBE

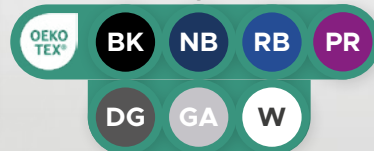

### PS21 GEWEBE



Die unten stehende Größentabelle enthält die Maße vor dem Waschen. Nach dem Waschen ist mit einer Schrumpfung von 8-10% in der Breite zu rechnen (insbesondere im Brustbereich).



Bei Bedarf an individuellen gestickten oder bedruckten Firmenlogos sowie maßgeschneiderter ESD-Bekleidung stehen wir Ihnen gerne zur Verfügung.

## BESTELLCODE BEISPIEL

**TKZF** - **TS15** - **GA L**  
 Stil Damen Gewebe Farbe Größe



## VIDEO / WEBSITE



Die von uns angegebenen Größen beziehen sich auf die Maße vor dem Waschen!

**DETAILS UND DAMEN-GRÖSSENTABELLEN FINDEN SIE AUF SEITE 112!**

GRÖSSENTABELLE (CM)	XS	S	M	L	XL	XXL	3XL	4XL	5XL
Ärmellänge	20,5	21,5	22,5	23,5	25	26,5	28	29,5	31
Länge	63	66	69	72	75	78	81	84	87
Brustumfang	100	106	112	118	124	130	136	142	148
Schulterbreite	41	43	45	47	49	51	54	57	60



Bekleidung, zertifiziert nach den internationalen ESD-Standards, wie durch dieses/ähnliches Etikett angezeigt.

Toleranz der Größe (vor dem Waschen): 2%

Wir empfehlen, die Größenmessung nach dem Waschen vorzunehmen! 

# LKO/F ESD T-SHIRT

RUNDHALS, LANGARM

## EIGENSCHAFTEN

- » Standard Größen: Unisex XS-5XL, Damen (F) XS – 5XL
- » Damenmodell (F): Taillierter Schnitt
- » Ohne Tasche
- » ESD-Logo am Ärmel

## STANDARDGEWEBE UND -FARBEN

### TS15 GEWEBE



### N-TS15 GEWEBE



### TS16 GEWEBE



### PS21 GEWEBE



### N-PS21 GEWEBE

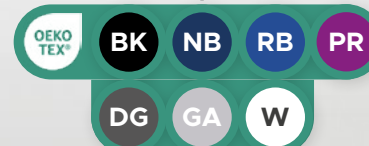

VIDEO / WEBSEITE



## BESTELLCODE BEISPIEL

**LKOF** - **TS15** - **BK** **L**  
 Stil Damen Gewebe Farbe Größe

Die unten stehende Größentabelle enthält die Maße vor dem Waschen. Nach dem Waschen ist mit einer Schrumpfung von 8-10% in der Breite zu rechnen (insbesondere im Brustbereich).

Bei Bedarf an individuellen gestickten oder bedruckten Firmenlogos sowie maßgeschneiderter ESD-Bekleidung stehen wir Ihnen gerne zur Verfügung.

Bekleidung, zertifiziert nach den internationalen ESD-Standards, wie durch dieses/ähnliches Etikett angezeigt.



Die von uns angegebenen Größen beziehen sich auf die Maße vor dem Waschen!  
**DETAILS UND DAMEN-GRÖSSENTABELLEN FINDEN SIE AUF SEITE 112!**

GRÖSSENTABELLE (CM)	XS	S	M	L	XL	XXL	3XL	4XL	5XL
Ärmellänge	51,5	53	57	61	63	65	67	67	68
Länge	63	66	69	72	75	78	81	84	87
Brustumfang	100	106	112	118	124	130	136	142	148
Schulterbreite	41	43	45	47	49	51	54	57	60

Toleranz der Größe (vor dem Waschen): 2%

Wir empfehlen, die Größemessung nach dem Waschen vorzunehmen!

# LKZ/F ESD T-SHIRT

RUNDHALS, LANGARM, MIT TASCHE

## EIGENSCHAFTEN

- » Standard Größen: Unisex XS-5XL, Damen (F) XS – 5XL
- » Damenmodell (F): Taillierter Schnitt
- » Brusttasche mit ESD-Logo

## STANDARDGEWEBE UND -FARBEN

### TS16 GEWEBE



### N-TS15 GEWEBE

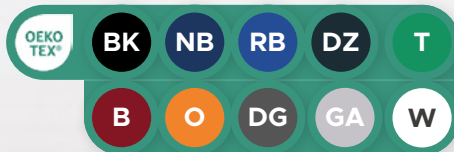

### TS15 GEWEBE

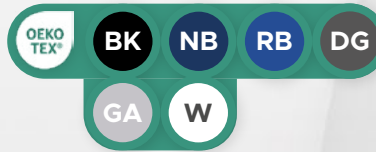

### N-PS21 GEWEBE

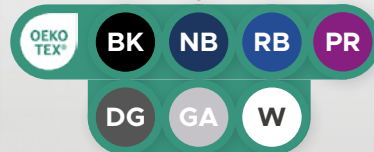

### PS21 GEWEBE



Die unten stehende Größentabelle enthält die Maße vor dem Waschen. Nach dem Waschen ist mit einer Schrumpfung von 8-10% in der Breite zu rechnen (insbesondere im Brustbereich).



Bei Bedarf an individuellen gestickten oder bedruckten Firmenlogos sowie maßgeschneiderter ESD-Bekleidung stehen wir Ihnen gerne zur Verfügung.

## BESTELLCODE BEISPIEL

**LKZF** - **TS15** - **GA** **L**  
 Stil Damen Gewebe Farbe Größe



## VIDEO / WEBSEITE



Die von uns angegebenen Größen beziehen sich auf die Maße vor dem Waschen!

**DETAILS UND DAMEN-GRÖSSENTABELLEN FINDEN SIE AUF SEITE 112!**

GRÖSSENTABELLE (CM)	XS	S	M	L	XL	XXL	3XL	4XL	5XL
Ärmellänge	51,5	53	57	61	63	65	67	67	68
Länge	63	66	69	72	75	78	81	84	87
Brustumfang	100	106	112	118	124	130	136	142	148
Schulterbreite	41	43	45	47	49	51	54	57	60



Bekleidung, zertifiziert nach den internationalen ESD-Standards, wie durch dieses/ähnliches Etikett angezeigt.

Toleranz der Größe (vor dem Waschen): 2%

Wir empfehlen, die Größenmessung nach dem Waschen vorzunehmen! 



# TGO/F ESD T-SHIRT

KURZARM, V-AUSSCHNITT, OHNE TASCHE

## EIGENSCHAFTEN

- » Standard Größen: Unisex XS-5XL, Damen (F) XS – 5XL
- » Damenmodell (F): Taillierter Schnitt
- » ESD-Logo am Ärmel

## STANDARDGEWEBE UND -FARBEN

### TS15 GEWEBE

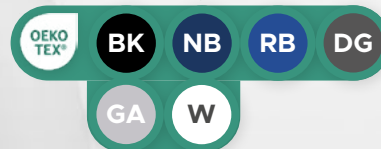

### N-TS15 GEWEBE



### TS16 GEWEBE



### PS21 GEWEBE



### N-PS21 GEWEBE

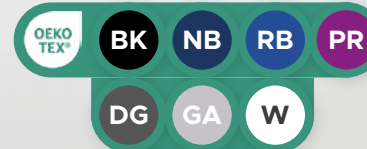

Die unten stehende Größentabelle enthält die Maße vor dem Waschen. Nach dem Waschen ist mit einer Schrumpfung von 8-10% in der Breite zu rechnen (insbesondere im Brustbereich).



Bei Bedarf an individuellen gestickten oder bedruckten Firmenlogos sowie maßgeschneiderter ESD-Bekleidung stehen wir Ihnen gerne zur Verfügung.



Modelle mit OEKO-TEX® STANDARD 100 Zertifizierung sind ebenfalls erhältlich!

## VIDEO / WEBSEITE



## BESTELLCODE BEISPIEL

**TGOF** - **TS15** - **GR L**  
 Stil Damen Gewebe Farbe Größe

Bekleidung, zertifiziert nach den internationalen ESD-Standards, wie durch dieses/ähnliches Etikett angezeigt.



GRÖSSENTABELLE (CM)	XS	S	M	L	XL	XXL	3XL	4XL	5XL
Ärmellänge	20,5	21,5	22,5	23,5	25	26,5	28	29,5	31
Länge	63	66	69	72	75	78	81	84	87
Brustumfang	100	106	112	118	124	130	136	142	148
Schulterbreite	41	43	45	47	49	51	54	57	60

Die von uns angegebenen Größen beziehen sich auf die Maße vor dem Waschen!  
**DETAILS UND DAMEN-GRÖSSENTABELLEN FINDEN SIE AUF SEITE 112!**

Toleranz der Größe (vor dem Waschen): 2%

! Wir empfehlen, die Größemessung nach dem Waschen vorzunehmen!

# TGZ/F ESD T-SHIRT

KURZARM, V-AUSSCHNITT, BRUSTTASCHE

## EIGENSCHAFTEN

- » Standard Größen: Unisex XS-5XL, Damen (F) XS - 5XL
- » Damenmodell (F): Taillierter Schnitt
- » Brusttasche mit ESD-Logo

## STANDARDGEWEBE UND -FARBEN

### TS16 GEWEBE



### N-TS15 GEWEBE

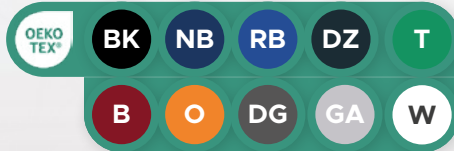

### TS15 GEWEBE

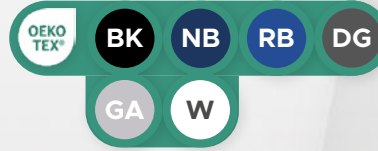

### N-PS21 GEWEBE

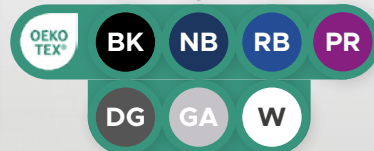

### PS21 GEWEBE



Die unten stehende Größentabelle enthält die Maße vor dem Waschen. Nach dem Waschen ist mit einer Schrumpfung von 8-10% in der Breite zu rechnen (insbesondere im Brustbereich).



Bei Bedarf an individuellen gestickten oder bedruckten Firmenlogos sowie maßgeschneiderter ESD-Bekleidung stehen wir Ihnen gerne zur Verfügung.

## BESTELLCODE BEISPIEL

**TGZF - TS15 - NB L**  
 Stil Damen Gewebe Farbe Größe



## VIDEO / WEBSITE



Die von uns angegebenen Größen beziehen sich auf die Maße vor dem Waschen!

**DETAILS UND DAMEN-GRÖSSENTABELLEN FINDEN SIE AUF SEITE 112!**

GRÖSSENTABELLE (CM)	XS	S	M	L	XL	XXL	3XL	4XL	5XL
Ärmellänge	20,5	21,5	22,5	23,5	25	26,5	28	29,5	31
Länge	63	66	69	72	75	78	81	84	87
Brustumfang	100	106	112	118	124	130	136	142	148
Schulterbreite	41	43	45	47	49	51	54	57	60



Bekleidung, zertifiziert nach den internationalen ESD-Standards, wie durch dieses/ähnliches Etikett angezeigt.

Toleranz der Größe (vor dem Waschen): 2%

Wir empfehlen, die Größenmessung nach dem Waschen vorzunehmen! 

# LGO/F ESD T-SHIRT

V-AUSSCHNITT, LANGARM, OHNE TASCHE

## EIGENSCHAFTEN

- » Standard Größen: Unisex XS-5XL, Damen (F) XS – 5XL
- » Damenmodell (F): Taillierter Schnitt
- » ESD-Logo am Ärmel

## STANDARDGEWEBE UND -FARBEN

### TS15 GEWEBE

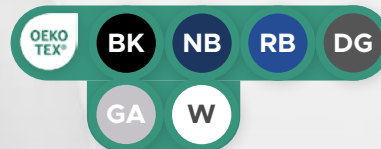

### N-TS15 GEWEBE



### TS16 GEWEBE



### PS21 GEWEBE



### N-PS21 GEWEBE

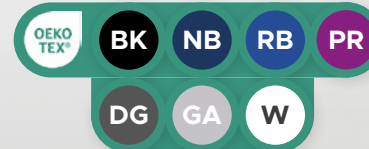

VIDEO / WEBSEITE



## BESTELLCODE BEISPIEL

**LGO** **F** - **TS15** - **GR L**  
 Stil Damen Gewebe Farbe Größe

Die unten stehende Größentabelle enthält die Maße vor dem Waschen. Nach dem Waschen ist mit einer Schrumpfung von 8-10% in der Breite zu rechnen (insbesondere im Brustbereich).

Bei Bedarf an individuellen gestickten oder bedruckten Firmenlogos sowie maßgeschneiderter ESD-Bekleidung stehen wir Ihnen gerne zur Verfügung.

Bekleidung, zertifiziert nach den internationalen ESD-Standards, wie durch dieses/ähnliches Etikett angezeigt.



Die von uns angegebenen Größen beziehen sich auf die Maße vor dem Waschen!  
**DETAILS UND DAMEN-GRÖSSENTABELLEN FINDEN SIE AUF SEITE 112!**

GRÖSSENTABELLE (CM)	XS	S	M	L	XL	XXL	3XL	4XL	5XL
Ärmellänge	51,5	53	57	61	63	65	67	67	68
Länge	63	66	69	72	75	78	81	84	87
Brustumfang	100	106	112	118	124	130	136	142	148
Schulterbreite	41	43	45	47	49	51	54	57	60

Toleranz der Größe (vor dem Waschen): 2%

Wir empfehlen, die Größemessung nach dem Waschen vorzunehmen!

# LGZ/F ESD T-SHIRT

V-AUSSCHNITT, LANGARM, BRUSTTASCHE

## EIGENSCHAFTEN

- » Standard Größen: Unisex XS-5XL, Damen (F) XS – 5XL
- » Damenmodell (F): Taillierter Schnitt
- » Brusttasche mit ESD-Logo

## STANDARDGEWEBE UND -FARBEN

### TS16 GEWEBE



### N-TS15 GEWEBE

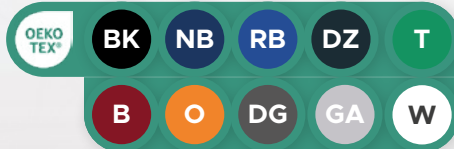

### TS15 GEWEBE

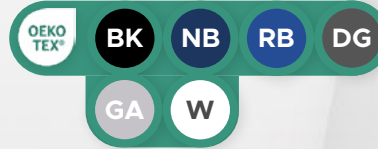

### N-PS21 GEWEBE

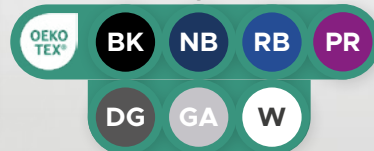

### PS21 GEWEBE



Die unten stehende Größentabelle enthält die Maße vor dem Waschen. Nach dem Waschen ist mit einer Schrumpfung von 8-10% in der Breite zu rechnen (insbesondere im Brustbereich).



Bei Bedarf an individuellen gestickten oder bedruckten Firmenlogos sowie maßgeschneiderter ESD-Bekleidung stehen wir Ihnen gerne zur Verfügung.

## BESTELLCODE BEISPIEL

**LGZF** - **TS15** - **NB** **L**  
 Stil Damen Gewebe Farbe Größe



## VIDEO / WEBSITE



Die von uns angegebenen Größen beziehen sich auf die Maße vor dem Waschen!

**DETAILS UND DAMEN-GRÖSSENTABELLEN FINDEN SIE AUF SEITE 112!**

GRÖSSENTABELLE (CM)	XS	S	M	L	XL	XXL	3XL	4XL	5XL
Ärmellänge	51,5	53	57	61	63	65	67	67	68
Länge	63	66	69	72	75	78	81	84	87
Brustumfang	100	106	112	118	124	130	136	142	148
Schulterbreite	41	43	45	47	49	51	54	57	60



Bekleidung, zertifiziert nach den internationalen ESD-Standards, wie durch dieses/ähnliches Etikett angezeigt.

Toleranz der Größe (vor dem Waschen): 2%

Wir empfehlen, die Größenmessung nach dem Waschen vorzunehmen! 

# PGO/F ESD POLO-SHIRT

KRAGEN, KURZARM, OHNE TASCHE

## EIGENSCHAFTEN

- » Standard Größen: Unisex XS-5XL, Damen (F) XS – 5XL
- » Damenmodell (F): Taillierter Schnitt
- » ESD-Logo am Ärmel
- » Verdeckte Druckknopfverschlüsse

## OPTION

- + Kragen aus dem Material des Polo-Shirts  
**CODE: SAA**

## STANDARDGEWEBE UND -FARBEN

### TS15 GEWEBE



### N-TS15 GEWEBE



### TS16 GEWEBE



### PS21 GEWEBE



### N-PS21 GEWEBE

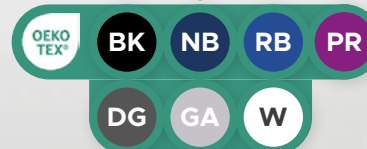

## VIDEO / WEBSEITE



## BESTELLCODE BEISPIEL

**PGOF** - **PS21** - **NB** **L**  
 Stil Damen Gewebe Farbe Größe

Die unten stehende Größentabelle enthält die Maße vor dem Waschen. Nach dem Waschen ist mit einer Schrumpfung von 8-10% in der Breite zu rechnen (insbesondere im Brustbereich).

Bei Bedarf an individuellen gestickten oder bedruckten Firmenlogos sowie maßgeschneiderter ESD-Bekleidung stehen wir Ihnen gerne zur Verfügung.

Bekleidung, zertifiziert nach den internationalen ESD-Standards, wie durch dieses/ähnliches Etikett angezeigt.



Die von uns angegebenen Größen beziehen sich auf die Maße vor dem Waschen!  
**DETAILS UND DAMEN-GRÖSSENTABELLEN FINDEN SIE AUF SEITE 112!**

GRÖSSENTABELLE (CM)	XS	S	M	L	XL	XXL	3XL	4XL	5XL
Ärmellänge	20,5	21,5	22,5	23,5	25	26,5	28	29,5	31
Länge	63	66	69	72	75	78	81	84	87
Brustumfang	100	106	112	118	124	130	136	142	148
Schulterbreite	41	43	45	47	49	51	54	57	60

Toleranz der Größe (vor dem Waschen): 2%

Wir empfehlen, die Größemessung nach dem Waschen vorzunehmen!

# PGZ/F ESD POLO-SHIRT

KRAGEN, KURZARM, BRUSTTASCHE

## OPTION

- » Kragen aus dem Material des Polo-Shirts  
**CODE: SAA**

## EIGENSCHAFTEN

- » Standard Größen: Unisex XS-5XL, Damen (F) XS – 5XL
- » Damenmodell (F): Taillierter Schnitt
- » Brusttasche mit ESD-Logo
- » Verdeckte Druckknopfverschlüsse

## STANDARDGEWEBE UND -FARBEN

### TS16 GEWEBE



### N-TS15 GEWEBE

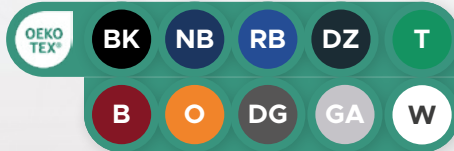

### TS15 GEWEBE

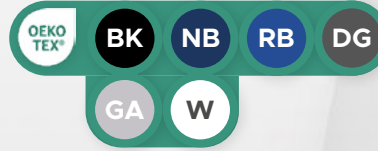

### N-PS21 GEWEBE

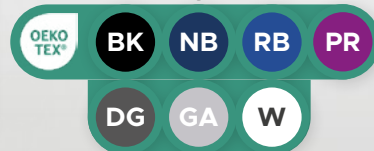

### PS21 GEWEBE



Die unten stehende Größentabelle enthält die Maße vor dem Waschen. Nach dem Waschen ist mit einer Schrumpfung von 8-10% in der Breite zu rechnen (insbesondere im Brustbereich).



Bei Bedarf an individuellen gestickten oder bedruckten Firmenlogos sowie maßgeschneiderter ESD-Bekleidung stehen wir Ihnen gerne zur Verfügung.

## BESTELLCODE BEISPIEL

**PGZF** - **PS21** - **RB** **L**  
 Stil Damen Gewebe Farbe Größe



## VIDEO / WEBSITE



Die von uns angegebenen Größen beziehen sich auf die Maße vor dem Waschen!  
**DETAILS UND DAMEN-GRÖSSENTABELLEN FINDEN SIE AUF SEITE 112!**

GRÖSSENTABELLE (CM)	XS	S	M	L	XL	XXL	3XL	4XL	5XL
Ärmellänge	20,5	21,5	22,5	23,5	25	26,5	28	29,5	31
Länge	63	66	69	72	75	78	81	84	87
Brustumfang	100	106	112	118	124	130	136	142	148
Schulterbreite	41	43	45	47	49	51	54	57	60



Bekleidung, zertifiziert nach den internationalen ESD-Standards, wie durch dieses/ähnliches Etikett angezeigt.

Toleranz der Größe (vor dem Waschen): 2%

Wir empfehlen, die Größenmessung nach dem Waschen vorzunehmen! 

# QGO/F ESD POLO-SHIRT

KRAGEN, LANGARM, OHNE TASCHEN

## EIGENSCHAFTEN

- » Standard Größen: Unisex XS-5XL, Damen (F) XS – 5XL
- » Damenmodell (F): Taillierter Schnitt
- » ESD-Logo am Ärmel
- » Verdeckte Druckknopfverschlüsse

## OPTION

- + Kragen aus dem Material des Polo-Shirts  
**CODE: SAA**

## STANDARDGEWEBE UND -FARBEN

### TS15 GEWEBE

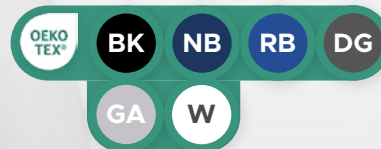

### N-TS15 GEWEBE



### TS16 GEWEBE



### PS21 GEWEBE



### N-PS21 GEWEBE



## VIDEO / WEBSEITE



## BESTELLCODE BEISPIEL

**QGO****F** - **PS21** - **NB** **L**  
 Stil Damen Gewebe Farbe Größe

Die unten stehende Größentabelle enthält die Maße vor dem Waschen. Nach dem Waschen ist mit einer Schrumpfung von 8-10% in der Breite zu rechnen (insbesondere im Brustbereich).

Bei Bedarf an individuellen gestickten oder bedruckten Firmenlogos sowie maßgeschneiderter ESD-Bekleidung stehen wir Ihnen gerne zur Verfügung.

Bekleidung, zertifiziert nach den internationalen ESD-Standards, wie durch dieses/ähnliches Etikett angezeigt.



GRÖSSENTABELLE (CM)	XS	S	M	L	XL	XXL	3XL	4XL	5XL
Ärmellänge	51,5	53	57	61	63	65	67	67	68
Länge	63	66	69	72	75	78	81	84	87
Brustumfang	100	106	112	118	124	130	136	142	148
Schulterbreite	41	43	45	47	49	51	54	57	60

Toleranz der Größe (vor dem Waschen): 2%

Wir empfehlen, die Größemessung nach dem Waschen vorzunehmen!

# QGZ/F ESD POLO-SHIRT

KRAGEN, LANGARM, BRUSTTASCHE

## OPTION

- ⊕ Kragen aus dem Material des Polo-Shirts  
**CODE: SAA**

## EIGENSCHAFTEN

- » Standard Größen: Unisex XS-5XL, Damen (F) XS – 5XL
- » Damenmodell (F): Taillierter Schnitt
- » Brusttasche mit ESD-Logo
- » Verdeckte Druckknopfverschlüsse

## STANDARDGEWEBE UND -FARBEN

### TS16 GEWEBE



### N-TS15 GEWEBE

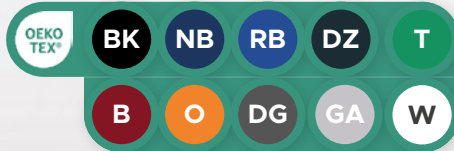

### TS15 GEWEBE

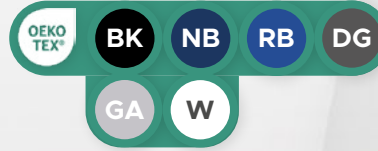

### N-PS21 GEWEBE

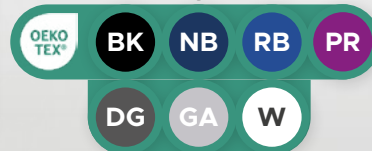

### PS21 GEWEBE



Die unten stehende Größentabelle enthält die Maße vor dem Waschen. Nach dem Waschen ist mit einer Schrumpfung von 8-10% in der Breite zu rechnen (insbesondere im Brustbereich).



Bei Bedarf an individuellen gestickten oder bedruckten Firmenlogos sowie maßgeschneiderter ESD-Bekleidung stehen wir Ihnen gerne zur Verfügung.

## BESTELLCODE BEISPIEL

**QGZF** - **PS21** - **RB** **L**  
 Stil Damen Gewebe Farbe Größe



## VIDEO / WEBSITE



Die von uns angegebenen Größen beziehen sich auf die Maße vor dem Waschen!

**DETAILS UND DAMEN-GRÖSSENTABELLEN FINDEN SIE AUF SEITE 112!**

GRÖSSENTABELLE (CM)	XS	S	M	L	XL	XXL	3XL	4XL	5XL
Ärmellänge	51,5	53	57	61	63	65	67	67	68
Länge	63	66	69	72	75	78	81	84	87
Brustumfang	100	106	112	118	124	130	136	142	148
Schulterbreite	41	43	45	47	49	51	54	57	60



Bekleidung, zertifiziert nach den internationalen ESD-Standards, wie durch dieses/ähnliches Etikett angezeigt.

Toleranz der Größe (vor dem Waschen): 2%

Wir empfehlen, die Größenmessung nach dem Waschen vorzunehmen! 

# RGa ESD SHORTS



## EIGENSCHAFTEN

- » Standard Größen: Herren XS – 5XL
- » Gerader Schnitt
- » 2 Seitentaschen, 1 Gesäßtasche mit ESD-Logo
- » 1 Seitentasche am Bein
- » 1 Werkzeugtasche am Bein
- » Gummierter Bund mit Druckknopfverschluss

## STANDARDGEWEBE UND -FARBEN

### KK01 GEWEBE



### TH55 GEWEBE

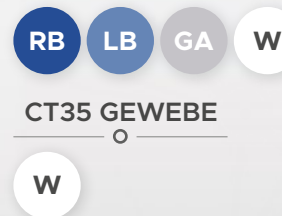

### TH65 GEWEBE



### CT35 GEWEBE



### NO1 GEWEBE



## DEMOVIDEO



## BESTELLCODE BEISPIEL

**RGa** - **TH55** - **RB** **L**  
 Stil Gewebe Farbe Größe



Bei Bedarf an individuellen gestickten oder bedruckten Firmenlogos sowie maßgeschneiderter ESD-Bekleidung stehen wir Ihnen gerne zur Verfügung.

Bekleidung, zertifiziert nach den internationalen ESD-Standards, wie durch dieses/ähnliches Etikett angezeigt.



### GRÖSSENTABELLE (CM)

	XS	S	M	L	XL	XXL	3XL	4XL	5XL
Externe Länge	49	51	53	55	57	59	61	63	65
Hüftumfang	98	102	107	111	115	119	123	128	132

DETAILS AUF SEITE 113

Toleranz der Größe (vor dem Waschen): 2%





# WINTER LINE

---

BEKLEIDUNGSSTILE

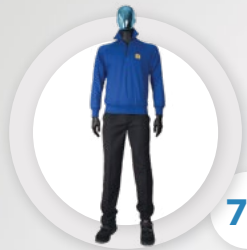

76

**CAS ESD STRICKJACKE**

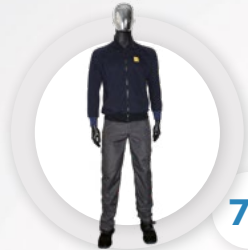

77

**CAL ESD STRICKJACKE**

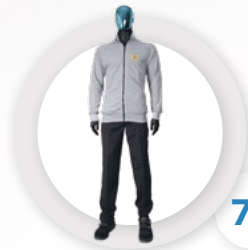

78

**CAL-H ESD STRICKJACKE**

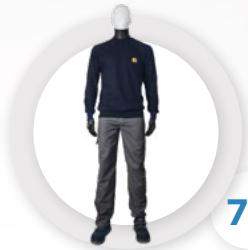

79

**SWS ESD SWEATSHIRT**

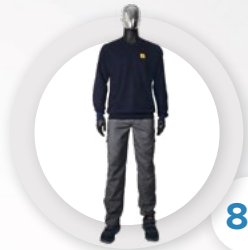

80

**SGS ESD SWEATSHIRT**

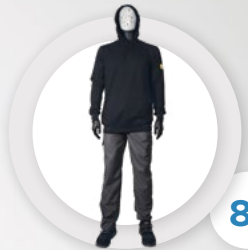

81

**SKS ESD SWEATSHIRT**



82

**SGW ESD WESTE**

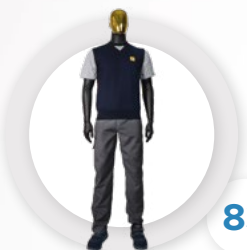

83

**SWW ESD WESTE**



84

**SWW-Z ESD WESTE**



85

**VES-S ESD STEPPWESTE**

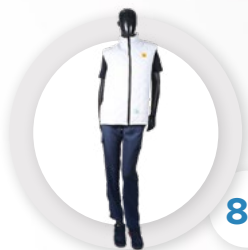

86

**VES-H ESD STEPPWESTE**

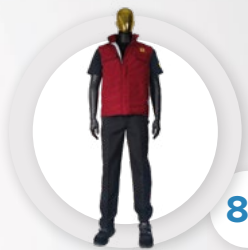

87

**VES-T ESD WESTE**

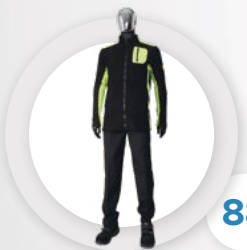

88

**FCU ESD FLEECE-CARDIGAN**



89

**FCF ESD FLEECE-CARDIGAN**



90

**FBU ESD FLEECE-CARDIGAN**



91

**FBF ESD FLEECE-CARDIGAN**



92

**FSU ESD FLEECE-CARDIGAN**



93

**FFF ESD FLEECE-CARDIGAN**



94

**WJ ESD WINTERJACKE**



95

**WW ESD WINTERWESTE**



96

**WN ESD WINTERHOSE**



98

**WH ESD WINTERMÜTZE**



99

**WS ESD SCHLAUCHSCHAL**

# CAS ESD STRICKJACKE

KURZER REISSVERSCHLUSS

## EIGENSCHAFTEN

- » Standard Größen: Unisex XS – 5XL
- » 2 Seitentaschen
- » ESD-Logo auf der Brustseite
- » ESD Manschette
- » Bequem und atmungsaktiv

## STANDARDGEWEBE UND -FARBEN

### THSS GEWEBE



### N-THSS GEWEBE



### N-THSB GEWEBE



Die unten stehende Größentabelle enthält die Maße vor dem Waschen. Nach dem Waschen ist mit einer Schrumpfung von 8-10% in der Breite zu rechnen (insbesondere im Brustbereich).

## BESTELLCODE BEISPIEL

**CAS** - **THSS** - **RB** **L**  
 Stil Gewebe Farbe Größe



Bei Bedarf an individuellen gestickten oder bedruckten Firmenlogos sowie maßgeschneiderter ESD-Bekleidung stehen wir Ihnen gerne zur Verfügung.

## DEMOVIDEO



Bekleidung, zertifiziert nach den internationalen ESD-Standards, wie durch dieses/ähnliches Etikett angezeigt.



Die von uns angegebenen Größen beziehen sich auf die Maße vor dem Waschen!

**DETAILS AUF SEITE 113**

GRÖSSENTABELLE (CM)	XS	S	M	L	XL	XXL	3XL	4XL	5XL
Brustumfang	108	112	116	120	124	130	136	142	148
Länge	64	66	68	70	72	74	76	78	80
Ärmellänge	72	74	76	78	80	82	84	84	85

Toleranz der Größe (vor dem Waschen): 2%

**!** Wir empfehlen, die Größenmessung nach dem Waschen vorzunehmen!

# CAL ESD STRICKJACKE

LANGER REISSVERSCHLUSS

## EIGENSCHAFTEN

- » Standard Größen: Unisex XS – 5XL
- » Reißverschluss über die gesamte Länge
- » 2 Seitentaschen
- » ESD-Logo auf der Brustseite
- » ESD Manschette
- » Bequem und atmungsaktiv

## STANDARDGEWEBE UND -FARBEN

### THSS GEWEBE



### N-THSS GEWEBE



### N-THSS GEWEBE



Die unten stehende Größentabelle enthält die Maße vor dem Waschen. Nach dem Waschen ist mit einer Schrumpfung von 8-10% in der Breite zu rechnen (insbesondere im Brustbereich).



Bei Bedarf an individuellen gestickten oder bedruckten Firmenlogos sowie maßgeschneiderter ESD-Bekleidung stehen wir Ihnen gerne zur Verfügung.

## BESTELLCODE BEISPIEL

**CAL** - **THSS** - **NB L**  
 Stil Gewebe Farbe Größe



## DEMOVIDEO



Die von uns angegebenen Größen beziehen sich auf die Maße vor dem Waschen!

### DETAILS AUF SEITE 113

GRÖSSENTABELLE (CM)	XS	S	M	L	XL	XXL	3XL	4XL	5XL
Brustumfang	108	112	116	120	124	130	136	142	148
Länge	64	66	68	70	72	74	76	78	80
Ärmellänge	72	74	76	78	80	82	84	84	85

Toleranz der Größe (vor dem Waschen): 2%

Wir empfehlen, die Größemessung nach dem Waschen vorzunehmen!



Bekleidung, zertifiziert nach den internationalen ESD-Standards, wie durch dieses/ähnliches Etikett angezeigt.

# CAL-H ESD STRICKJACKE

LANGER REISSVERSCHLUSS, STEHKRAGEN

## EIGENSCHAFTEN

- » Standard Größen: Unisex XS – 5XL
- » Reißverschluss über die gesamte Länge
- » 2 Seitentaschen
- » ESD-Logo auf der Brustseite
- » ESD Manschette
- » Bequem und atmungsaktiv

## STANDARDGEWEBE UND -FARBEN

### THSS GEWEBE



### N-THSS GEWEBE



### N-THSB GEWEBE



Die unten stehende Größentabelle enthält die Maße vor dem Waschen. Nach dem Waschen ist mit einer Schrumpfung von 8-10% in der Breite zu rechnen (insbesondere im Brustbereich).

## BESTELLCODE BEISPIEL

**CAL-H** - **THSS** - **GA L**  
 Stil Gewebe Farbe Größe



Bei Bedarf an individuellen gestickten oder bedruckten Firmenlogos sowie maßgeschneiderter ESD-Bekleidung stehen wir Ihnen gerne zur Verfügung.



## VIDEO / WEBSEITE



Bekleidung, zertifiziert nach den internationalen ESD-Standards, wie durch dieses/ähnliches Etikett angezeigt.



Die von uns angegebenen Größen beziehen sich auf die Maße vor dem Waschen!

**DETAILS AUF SEITE 113**

GRÖSSENTABELLE (CM)	XS	S	M	L	XL	XXL	3XL	4XL	5XL
Brustumfang	108	112	116	120	124	130	136	142	148
Länge	64	66	68	70	72	74	76	78	80
Ärmellänge	72	74	76	78	80	82	84	84	85

Toleranz der Größe (vor dem Waschen): 2%

**!** Wir empfehlen, die Größenmessung nach dem Waschen vorzunehmen!

# SWS ESD SWEATSHIRT

RUNDHALS 

## EIGENSCHAFTEN

- » Standard Größen: Unisex XS – 5XL
- » ESD-Logo auf der Brustseite
- » ESD Manschette

## STANDARDGEWEBE UND -FARBEN

### THSS GEWEBE



### N-THSS GEWEBE



### N-THSS GEWEBE

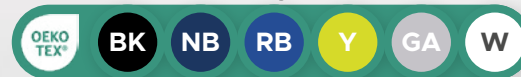

Die unten stehende Größentabelle enthält die Maße vor dem Waschen. Nach dem Waschen ist mit einer Schrumpfung von 8-10% in der Breite zu rechnen (insbesondere im Brustbereich).



Bei Bedarf an individuellen gestickten oder bedruckten Firmenlogos sowie maßgeschneiderter ESD-Bekleidung stehen wir Ihnen gerne zur Verfügung.

## BESTELLCODE BEISPIEL

**SWS** - **THSS** - **NB** **L**  
 Stil Gewebe Farbe Größe

## DEMOVIDEO



Die von uns angegebenen Größen beziehen sich auf die Maße vor dem Waschen!

### DETAILS AUF SEITE 113

GRÖSSENTABELLE (CM)	XS	S	M	L	XL	XXL	3XL	4XL	5XL
Brustumfang	108	112	116	120	124	130	136	142	148
Länge	64	66	68	70	72	74	76	78	80
Ärmellänge	72	74	76	78	80	82	84	84	85

Toleranz der Größe (vor dem Waschen): 2%

Wir empfehlen, die Größenmessung nach dem Waschen vorzunehmen! 



Bekleidung, zertifiziert nach den internationalen ESD-Standards, wie durch dieses/ähnliches Etikett angezeigt.



# SGS ESD SWEATSHIRT

V-AUSSCHNITT

## EIGENSCHAFTEN

- » Standard Größen: Unisex XS – 5XL
- » ESD-Logo auf der Brustseite
- » ESD Manschette

## STANDARDGEWEBE UND -FARBEN

### THSS GEWEBE



### N-THSS GEWEBE



### N-THSB GEWEBE



Die unten stehende Größentabelle enthält die Maße vor dem Waschen. Nach dem Waschen ist mit einer Schrumpfung von 8-10% in der Breite zu rechnen (insbesondere im Brustbereich).

## BESTELLCODE BEISPIEL

**SGS** - **THSS** - **NB** **L**  
 Stil Gewebe Farbe Größe



Bei Bedarf an individuellen gestickten oder bedruckten Firmenlogos sowie maßgeschneiderter ESD-Bekleidung stehen wir Ihnen gerne zur Verfügung.

## DEMOVIDEO



Bekleidung, zertifiziert nach den internationalen ESD-Standards, wie durch dieses/ähnliches Etikett angezeigt.



Die von uns angegebenen Größen beziehen sich auf die Maße vor dem Waschen!

**DETAILS AUF SEITE 113**

GRÖSSENTABELLE (CM)	XS	S	M	L	XL	XXL	3XL	4XL	5XL
Brustumfang	108	112	116	120	124	130	136	142	148
Länge	64	66	68	70	72	74	76	78	80
Ärmellänge	72	74	76	78	80	82	84	84	85

Toleranz der Größe (vor dem Waschen): 2%

**!** Wir empfehlen, die Größenmessung nach dem Waschen vorzunehmen!

# SKS ESD KAPUZENSWEATSHIRT

## EIGENSCHAFTEN

- » Standard Größen: Unisex XS – 5XL
- » Kapuze mit Kordel
- » ESD-Logo am Ärmel
- » ESD Manschette
- » Kängurutasche

## STANDARDGEWEBE UND -FARBEN

### THSS GEWEBE



### N-THSS GEWEBE



### N-THSS GEWEBE



Die unten stehende Größentabelle enthält die Maße vor dem Waschen. Nach dem Waschen ist mit einer Schrumpfung von 8-10% in der Breite zu rechnen (insbesondere im Brustbereich).



Bei Bedarf an individuellen gestickten oder bedruckten Firmenlogos sowie maßgeschneiderter ESD-Bekleidung stehen wir Ihnen gerne zur Verfügung.

## BESTELLCODE BEISPIEL

**SKS** - **THSS** - **BK** **L**  
 Stil Gewebe Farbe Größe



## DEMOVIDEO



Die von uns angegebenen Größen beziehen sich auf die Maße vor dem Waschen!

### DETAILS AUF SEITE 112

GRÖSSENTABELLE (CM)	XS	S	M	L	XL	XXL	3XL	4XL	5XL
Ärmellänge	52	53	57	61	63	65	67	67	68
Länge	64	66	68	70	72	74	76	76	76
Brustumfang	100	106	112	118	124	130	136	142	148
Schulterbreite	41	43	45	47	49	51	54	57	60



Bekleidung, zertifiziert nach den internationalen ESD-Standards, wie durch dieses/ähnliches Etikett angezeigt.

Toleranz der Größe (vor dem Waschen): 2%

Wir empfehlen, die Größenmessung nach dem Waschen vorzunehmen!

# SGW ESD WESTE

RUNDHALS

## EIGENSCHAFTEN

- » Standard Größen: Unisex XS – 5XL
- » ESD-Logo auf der Brustseite

## STANDARDGEWEBE UND -FARBEN

### THSS GEWEBE



### N-THSS GEWEBE



### N-THSB GEWEBE



Die unten stehende Größentabelle enthält die Maße vor dem Waschen. Nach dem Waschen ist mit einer Schrumpfung von 8-10% in der Breite zu rechnen (insbesondere im Brustbereich).

## BESTELLCODE BEISPIEL

**SGW** - **THSS** - **BK** **L**  
 Stil Gewebe Farbe Größe



Bei Bedarf an individuellen gestickten oder bedruckten Firmenlogos sowie maßgeschneiderter ESD-Bekleidung stehen wir Ihnen gerne zur Verfügung.

## DEMOVIDEO



Bekleidung, zertifiziert nach den internationalen ESD-Standards, wie durch dieses/ähnliches Etikett angezeigt.



Die von uns angegebenen Größen beziehen sich auf die Maße vor dem Waschen!

**DETAILS AUF SEITE 113**

GRÖSSENTABELLE (CM)	XS	S	M	L	XL	XXL	3XL	4XL	5XL
Brustumfang	100	106	112	118	124	130	136	142	148
Länge	63	66	69	72	75	78	81	84	87
Schulterbreite	41	43	45	47	49	51	54	57	60

Toleranz der Größe (vor dem Waschen): 2%

**!** Wir empfehlen, die Größenmessung nach dem Waschen vorzunehmen!

# SWW ESD WESTE

V-AUSSCHNITT 

## EIGENSCHAFTEN

- » Standard Größen: Unisex XS – 5XL
- » ESD-Logo auf der Brustseite

## STANDARDGEWEBE UND -FARBEN

### THSS GEWEBE



### N-THSS GEWEBE



### N-THSS GEWEBE



Die unten stehende Größentabelle enthält die Maße vor dem Waschen. Nach dem Waschen ist mit einer Schrumpfung von 8-10% in der Breite zu rechnen (insbesondere im Brustbereich). 



Bei Bedarf an individuellen gestickten oder bedruckten Firmenlogos sowie maßgeschneiderter ESD-Bekleidung stehen wir Ihnen gerne zur Verfügung.

## BESTELLCODE BEISPIEL

**SWW** - **THSS** - **NB L**  
 Stil Gewebe Farbe Größe

## DEMOVIDEO



Die von uns angegebenen Größen beziehen sich auf die Maße vor dem Waschen!

### DETAILS AUF SEITE 113

GRÖSSENTABELLE (CM)	XS	S	M	L	XL	XXL	3XL	4XL	5XL
Brustumfang	100	106	112	118	124	130	136	142	148
Länge	63	66	69	72	75	78	81	84	87
Schulterbreite	41	43	45	47	49	51	54	57	60

Toleranz der Größe (vor dem Waschen): 2%

Wir empfehlen, die Größenmessung nach dem Waschen vorzunehmen! 



Bekleidung, zertifiziert nach den internationalen ESD-Standards, wie durch dieses/ähnliches Etikett angezeigt.

# SWW-Z ESD WESTE

V-AUSSCHNITT, REISSVERSCHLUSS

## EIGENSCHAFTEN

- » Standard Größen: Unisex XS – 5XL
- » Reißverschluss über die gesamte Länge
- » ESD-Logo auf der Brustseite

## STANDARDGEWEBE UND -FARBEN

### THSS GEWEBE



### N-THSS GEWEBE



### N-THSB GEWEBE



Die unten stehende Größentabelle enthält die Maße vor dem Waschen. Nach dem Waschen ist mit einer Schrumpfung von 8-10% in der Breite zu rechnen (insbesondere im Brustbereich).

## BESTELLCODE BEISPIEL

**SWW-Z** - **THSS** - **GA** **L**  
 Stil Gewebe Farbe Größe



Bei Bedarf an individuellen gestickten oder bedruckten Firmenlogos sowie maßgeschneiderter ESD-Bekleidung stehen wir Ihnen gerne zur Verfügung.

## VIDEO / WEBSEITE



Bekleidung, zertifiziert nach den internationalen ESD-Standards, wie durch dieses/ähnliches Etikett angezeigt.



Die von uns angegebenen Größen beziehen sich auf die Maße vor dem Waschen!

**DETAILS AUF SEITE 113**

GRÖSSENTABELLE (CM)	XS	S	M	L	XL	XXL	3XL	4XL	5XL
Brustumfang	100	106	112	118	124	130	136	142	148
Länge	63	66	69	72	75	78	81	84	87
Schulterbreite	41	43	45	47	49	51	54	57	60

Toleranz der Größe (vor dem Waschen): 2%

! Wir empfehlen, die Größenmessung nach dem Waschen vorzunehmen!

# VES-S ESD STEPPWESTE

V-AUSSCHNITT

## EIGENSCHAFTEN

- » Standard Größen: Unisex XS – 5XL
- » Steppfutter
- » Verdeckte Druckknopfverschlüsse
- » ESD-Logo auf der Brustseite
- » 2 Seitentaschen
- » Nicht wasserdicht

## STANDARDGEWEBE UND -FARBE

CT35 GEWEBE

W

Bei Bedarf an individuellen gestickten oder bedruckten Firmenlogos sowie maßgeschneiderter ESD-Bekleidung stehen wir Ihnen gerne zur Verfügung.



## BESTELLCODE BEISPIEL

**VES-S** - **CT35** - **W** **L**  
 Stil Gewebe Farbe Größe

DEMOVIDEO



### DETAILS AUF SEITE 113

#### GRÖSSENTABELLE (CM)

	XS	S	M	L	XL	XXL	3XL	4XL	5XL
Brustumfang	102	110	118	126	132	138	144	150	154
Länge	64	66	68	70	72	74	76	78	80

Toleranz der Größe (vor dem Waschen): 2%



Bekleidung, zertifiziert nach den internationalen ESD-Standards, wie durch dieses/ähnliches Etikett angezeigt.

# VES-H ESD STEPPWESTE

REISSVERSCHLUSS, STEHKRAGEN

## EIGENSCHAFTEN

- » Standard Größen: Unisex XS – 5XL
- » Steppfutter
- » ESD-Logo auf der Brustseite
- » 2 Seitentaschen
- » Nicht wasserdicht

## STANDARDGEWEBE UND -FARBE

CT35 GEWEBE

W



Bei Bedarf an individuellen gestickten oder bedruckten Firmenlogos sowie maßgeschneiderter ESD-Bekleidung stehen wir Ihnen gerne zur Verfügung.

## BESTELLCODE BEISPIEL

**VES-H** - **CT35** - **W L**  
 Stil Gewebe Farbe Größe

DEMOVIDEO



DETAILS AUF SEITE 113

Bekleidung, zertifiziert nach den internationalen ESD-Standards, wie durch dieses/ähnliches Etikett angezeigt.



GRÖSSENTABELLE (CM)	XS	S	M	L	XL	XXL	3XL	4XL	5XL
Brustumfang	102	110	118	126	132	138	144	150	154
Länge	64	66	68	70	72	74	76	78	80

Toleranz der Größe (vor dem Waschen): 2%

# VES-T ESD WESTE

STEFFP FUTTER

## EIGENSCHAFTEN

- » Standard Größen: Unisex XS – 5XL
- » Weißes Steppfutter
- » Reißverschluss
- » ESD-Logo auf der Brustseite
- » 2 Seitentaschen, 2 Brusttaschen
- » Nicht wasserdicht, für den Innenbereich

## STANDARDGEWEBE UND -FARBEN

KK01 GEWEBE					TH55 GEWEBE				CR10HI GEWEBE			WC10 GEWEBE	
BK	DZ	DG	GA	LG	RB	LB	GA	W	O	Y			NB
NB	RB	LB	MG	LE	CR10 GEWEBE				CT35 GEWEBE			N01 GEWEBE	
B	R	O	Y	LPK	LB	W		W			RB	LB	W
W													

Bei Bedarf an individuellen gestickten oder bedruckten Firmenlogos sowie maßgeschneiderter ESD-Bekleidung stehen wir Ihnen gerne zur Verfügung.



## BESTELLCODE BEISPIEL

**VES-T - KK01 - B L**  
 Stil Gewebe Farbe Größe

VIDEO / WEBSEITE



### DETAILS AUF SEITE 113

GRÖSSENTABELLE (CM)	XS	S	M	L	XL	XXL	3XL	4XL	5XL
Brustumfang	90	98	106	114	122	130	136	142	148
Rückenlänge	70	71	72	73	74	75	76	77	78

Toleranz der Größe (vor dem Waschen): 2%



Bekleidung, zertifiziert nach den internationalen ESD-Standards, wie durch dieses/ähnliches Etikett angezeigt.

# FCU ESD FLEECE CARDIGAN

LANGER REISSVERSCHLUSS, WÄHLBARE FARBEINSÄTZE

## EIGENSCHAFTEN

- » Standard Größen: Unisex XS – 5XL
- » Wählbare Farbeinsätze: CR10HI-O oder Y
- » Stehkragen
- » ESD-Logo am Ärmel
- » 2 Seitentaschen, 1 Brusttasche
- » Nicht wasserdicht, für den Innenbereich

## STANDARDGEWEBE UND -FARBEN

### FL1 GEWEBE



### FÜR FARBIGE EINSÄTZE

### CR10HI GEWEBE



Bei Bedarf an individuellen gestickten oder bedruckten Firmenlogos sowie maßgeschneiderter ESD-Bekleidung stehen wir Ihnen gerne zur Verfügung.

## VIDEO / WEBSEITE



## BESTELLCODE BEISPIEL

**FCU** - **FL1** - **BK** / **Y** **L**  
 Stil Gewebe Farbe Farbiger Einsatz Größe

Bekleidung, zertifiziert nach den internationalen ESD-Standards, wie durch dieses/ähnliches Etikett angezeigt.



## DETAILS AUF SEITE 112

GRÖSSENTABELLE (CM)	XS	S	M	L	XL	XXL	3XL	4XL	5XL
Brustumfang	102	106	110	114	118	122	126	130	134
Länge	65	68	71	74	77	80	83	86	89
Ärmellänge	55	57	59	61	63	65	67	67	68
Schulterbreite	42	43	44	45	46	47	48	49	49

Toleranz der Größe (vor dem Waschen): 2%

# FCF ESD DAMEN FLEECE CARDIGAN

LANGER REISSVERSCHLUSS, WÄHLBARE FARBEINSÄTZE

## EIGENSCHAFTEN

- » Standard Größen: Damen XS – 5XL
- » Wählbare Farbeinsätze: CR10HI-O oder Y
- » Stehkragen
- » ESD-Logo am Ärmel
- » 2 Seitentaschen, 1 Brusttasche
- » Nicht wasserdicht, für den Innenbereich

## STANDARDGEWEBE UND -FARBEN

### FÜR FARBIGE EINSÄTZE

#### CR10HI GEWEBE



#### FL1 GEWEBE



Bei Bedarf an individuellen gestickten oder bedruckten Firmenlogos sowie maßgeschneiderter ESD-Bekleidung stehen wir Ihnen gerne zur Verfügung.



## BESTELLCODE BEISPIEL

**FCF** - **FL1** - **NB** / **O** **L**  
 Stil Gewebe Farbe Farbiger Einsatz Größe

## VIDEO / WEBSEITE



### DETAILS AUF SEITE 112

GRÖSSENTABELLE (CM)	XS	S	M	L	XL	XXL	3XL	4XL	5XL
Brustumfang	102	106	110	114	118	122	126	130	134
Länge	62	65	68	71	74	77	80	83	83
Ärmellänge	55	57	59	61	63	65	67	67	68
Schulterbreite	42	43	44	45	46	47	48	49	49

Toleranz der Größe (vor dem Waschen): 2%



Bekleidung, zertifiziert nach den internationalen ESD-Standards, wie durch dieses/ähnliches Etikett angezeigt.

# FBU ESD FLEECE CARDIGAN

LANGER REISSVERSCHLUSS, FARBIGES KRAGEN INNEN

## EIGENSCHAFTEN

- » Standard Größen: Unisex XS – 5XL
- » Wählbare Farbeinsätze
- » Stehkragen
- » ESD-Logo am Ärmel
- » 2 Seitentaschen
- » Nicht wasserdicht, für den Innenbereich

## STANDARDGEWEBE UND -FARBEN

### FL1 GEWEBE



### FÜR FARBIGE EINSÄTZE

### CR10HI GEWEBE



Bei Bedarf an individuellen gestickten oder bedruckten Firmenlogos sowie maßgeschneiderter ESD-Bekleidung stehen wir Ihnen gerne zur Verfügung.

## VIDEO / WEBSEITE



## BESTELLCODE BEISPIEL

**FBU** - **FL1** - **NB** / **Y** **L**  
 Stil Gewebe Farbe Farbigereinsatz Größe

Bekleidung, zertifiziert nach den internationalen ESD-Standards, wie durch dieses/ähnliches Etikett angezeigt.



### DETAILS AUF SEITE 112

GRÖSSENTABELLE (CM)	XS	S	M	L	XL	XXL	3XL	4XL	5XL
Brustumfang	102	106	110	114	118	122	126	130	134
Länge	65	68	71	74	77	80	83	86	89
Ärmellänge	55	57	59	61	63	65	67	67	68
Schulterbreite	42	43	44	45	46	47	48	49	49

Toleranz der Größe (vor dem Waschen): 2%

# FBF ESD DAMEN FLEECE CARDIGAN

LANGER REISSVERSCHLUSS, FARBIGES KRAGEN INNEN

## EIGENSCHAFTEN

- » Standard Größen: Damen XS – 5XL
- » Wählbare Farbeinsätze
- » Stehkragen
- » ESD-Logo am Ärmel
- » 2 Seitentaschen
- » Nicht wasserdicht, für den Innenbereich

## STANDARDGEWEBE UND -FARBEN

### FÜR FARBIGE EINSÄTZE

#### CR10HI GEWEBE



#### FL1 GEWEBE



Bei Bedarf an individuellen gestickten oder bedruckten Firmenlogos sowie maßgeschneiderter ESD-Bekleidung stehen wir Ihnen gerne zur Verfügung.



## BESTELLCODE BEISPIEL

**FBF - FL1 - NB / O L**  
 Stil Gewebe Farbe Farbiger Einsatz Größe

## VIDEO / WEBSEITE



## DETAILS AUF SEITE 112

GRÖSSENTABELLE (CM)	XS	S	M	L	XL	XXL	3XL	4XL	5XL
Brustumfang	102	106	110	114	118	122	126	130	134
Länge	62	65	68	71	74	77	80	83	83
Ärmellänge	55	57	59	61	63	65	67	67	68
Schulterbreite	42	43	44	45	46	47	48	49	49

Toleranz der Größe (vor dem Waschen): 2%



Bekleidung, zertifiziert nach den internationalen ESD-Standards, wie durch dieses/ähnliches Etikett angezeigt.

# FSU ESD FLEECE CARDIGAN

LANGER REISSVERSCHLUSS

## EIGENSCHAFTEN

- » Standard Größen: Unisex XS – 5XL
- » Stehkragen
- » ESD-Logo am Ärmel
- » 2 Seitentaschen, 1 Brusttasche
- » Nicht wasserdicht, für den Innenbereich

## STANDARDGEWEBE UND -FARBEN

FL1 GEWEBE



Bei Bedarf an individuellen gestickten oder bedruckten Firmenlogos sowie maßgeschneiderter ESD-Bekleidung stehen wir Ihnen gerne zur Verfügung.

VIDEO / WEBSEITE



## BESTELLCODE BEISPIEL

**FSU - FL1 - DG L**  
 Stil Gewebe Farbe Größe

Bekleidung, zertifiziert nach den internationalen ESD-Standards, wie durch dieses/ähnliches Etikett angezeigt.



DETAILS AUF SEITE 112									
GRÖSSENTABELLE (CM)	XS	S	M	L	XL	XXL	3XL	4XL	5XL
Brustumfang	102	106	110	114	118	122	126	130	134
Länge	65	68	71	74	77	80	83	86	89
Ärmellänge	55	57	59	61	63	65	67	67	68
Schulterbreite	42	43	44	45	46	47	48	49	49

Toleranz der Größe (vor dem Waschen): 2%

# FFF ESD DAMEN FLEECE CARDIGAN

LANGER REISSVERSCHLUSS 

## EIGENSCHAFTEN

- » Standard Größen: Damen XS – 5XL
- » Stehkragen
- » ESD-Logo am Ärmel
- » 2 Seitentaschen, 1 Brusttasche
- » Nicht wasserdicht, für den Innenbereich

## STANDARDGEWEBE UND -FARBEN

FL1 GEWEBE 



Bei Bedarf an individuellen gestickten oder bedruckten Firmenlogos sowie maßgeschneiderter ESD-Bekleidung stehen wir Ihnen gerne zur Verfügung.



## BESTELLCODE BEISPIEL

**FFF** - **FL1** - **O** **L**  
 Stil Gewebe Farbe Größe

VIDEO / WEBSEITE 



### DETAILS AUF SEITE 112

GRÖSSENTABELLE (CM)	XS	S	M	L	XL	XXL	3XL	4XL	5XL
Brustumfang	102	106	110	114	118	122	126	130	134
Länge	62	65	68	71	74	77	80	83	83
Ärmellänge	55	57	59	61	63	65	67	67	68
Schulterbreite	42	43	44	45	46	47	48	49	49

Toleranz der Größe (vor dem Waschen): 2%



Bekleidung, zertifiziert nach den internationalen ESD-Standards, wie durch dieses/ähnliches Etikett angezeigt.

# WJ ESD WINTERJACKE



STEHKRAGEN

## EIGENSCHAFTEN

- » Standard Größen: Unisex XS – 5XL
- » Fleece Innenfutter
- » Wasserabweisende Außenschicht
- » ESD-Logo auf der Brustseite
- » 2 Seitentaschen
- » Verdeckter Reißverschluss

## STANDARDGEWEBE UND -FARBE

WC10 GEWEBE

NB



Bei Bedarf an individuellen gestickten oder bedruckten Firmenlogos sowie maßgeschneiderter ESD-Bekleidung stehen wir Ihnen gerne zur Verfügung.

DEMOVIDEO



## BESTELLCODE BEISPIEL

**WJ - WC10 - NB L**  
 Stil Gewebe Farbe Größe

Bekleidung, zertifiziert nach den internationalen ESD-Standards, wie durch dieses/ähnliches Etikett angezeigt.



DETAILS AUF SEITE 112

GRÖSSENTABELLE (CM)	XS	S	M	L	XL	XXL	3XL	4XL	5XL
Brustumfang	124	128	132	136	140	144	148	152	156
Ärmellänge	62	63	64	65	68	68	69	69	70
Länge	78	79	80	81	82	83	84	85	86

Toleranz der Größe (vor dem Waschen): 2%

# WW ESD WINTERWESTE

STEHKRAGEN 

## EIGENSCHAFTEN

- » Standard Größen: Unisex XS – 5XL
- » Fleece Innenfutter
- » Wasserabweisende Außenschicht
- » ESD-Logo auf der Brustseite
- » 2 Seitentaschen
- » Verdeckter Reißverschluss

## STANDARDGEWEBE UND -FARBE

WC10 GEWEBE 

NB 

Bei Bedarf an individuellen gestickten oder bedruckten Firmenlogos sowie maßgeschneiderter ESD-Bekleidung stehen wir Ihnen gerne zur Verfügung.



## BESTELLCODE BEISPIEL

**WW** - **WC10** - **NB** **L**  
 Stil                      Gewebe                      Farbe                      Größe

DEMOVIDEO 



### DETAILS AUF SEITE 113

#### GRÖSSENTABELLE (CM)

	XS	S	M	L	XL	XXL	3XL	4XL	5XL
Brustumfang	130	132	136	140	144	150	154	158	162
Länge	70	71	72	73	74	75	76	77	78

Toleranz der Größe (vor dem Waschen): 2%



Bekleidung, zertifiziert nach den internationalen ESD-Standards, wie durch dieses/ähnliches Etikett angezeigt.

# WN WINTER-LATZHOSE



## EIGENSCHAFTEN

- » Standard Größen: Unisex XS – 5XL
- » Fleece Innenfutter
- » Wasserabweisende Außenschicht
- » 2 Seitentaschen, 1 Fronttasche mit ESD-Logo
- » 2 Seitentaschen an den Beinen
- » 2 Schnellverschlussschnallen

## STANDARDGEWEBE UND -FARBE

### WC10 GEWEBE

NB



Bei Bedarf an individuellen gestickten oder bedruckten Firmenlogos sowie maßgeschneiderter ESD-Bekleidung stehen wir Ihnen gerne zur Verfügung.

## DEMOVIDEO



## BESTELLCODE BEISPIEL

**WN** - **WC10** - **NB** **L**  
 Stil Gewebe Farbe Größe

Bekleidung, zertifiziert nach den internationalen ESD-Standards, wie durch dieses/ähnliches Etikett angezeigt.



### DETAILS AUF SEITE 113

GRÖSSENTABELLE (CM)	XS	S	M	L	XL	XXL	3XL	4XL	5XL
Externe Länge	104	106	108	110	112	114	116	118	119
Hüfte	102	107	111	115	119	123	128	132	136
Zaumzeuglänge	62	63	64	64	66	66	68	68	70

Toleranz der Größe (vor dem Waschen): 2%



# WH ESD WINTERMÜTZE



## EIGENSCHAFTEN

- » Unisex, Einheitsgröße
- » Mit ESD-Logo
- » Bequem
- » Warm und atmungsaktiv

## STANDARDGEWEBE UND -FARBEN

### PS21 GEWEBE



### N-PS21 GEWEBE

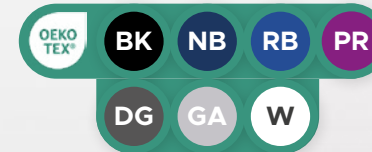

### FL1 GEWEBE



Bei Bedarf an individuellen gestickten oder bedruckten Firmenlogos sowie maßgeschneiderter ESD-Bekleidung stehen wir Ihnen gerne zur Verfügung.

## BESTELLCODE BEISPIEL

**WH** - **PS21** - **NB**  
 Stil Gewebe Farbe

## DEMOVIDEO



Bekleidung, zertifiziert nach den internationalen ESD-Standards, wie durch dieses/ähnliches Etikett angezeigt.



# WS ESD SCHLAUCHSCHAL

## EIGENSCHAFTEN

- » Unisex, Einheitsgröße
- » Mit ESD-Logo
- » Bequem
- » Warm und atmungsaktiv

## STANDARDGEWEBE UND -FARBEN

### FL1 GEWEBE



### N-PS21 GEWEBE

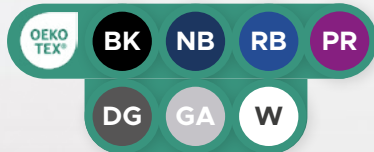

### PS21 GEWEBE

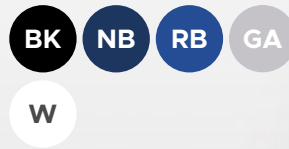

Bei Bedarf an individuellen gestickten oder bedruckten Firmenlogos sowie maßgeschneiderter ESD-Bekleidung stehen wir Ihnen gerne zur Verfügung.



## DEMOVIDEO



## BESTELLCODE BEISPIEL

**WS - PS21 - NB**  
 Stil Gewebe Farbe



Modelle mit **OEKO-TEX®**  
**STANDARD 100** Zertifizierung  
 sind ebenfalls erhältlich!



Bekleidung, zertifiziert nach den internationalen ESD-Standards, wie durch dieses/ähnliches Etikett angezeigt.

## UTB ESD-TASCHE



### ABMESSUNGEN

- » 220 x 100 x 100 mm

## PKTT ESD FLASCHEHALTER



### ABMESSUNGEN

- » Durchmesser: 120 mm
- » Länge: 290 mm

○ KONTAKTIEREN SIE UNS FÜR INDIVIDUELL GESTALTETE ESD-KLEIDUNG ODER PRODUKTE!

## BUM ESD-GÜRTELTASCHE



### ABMESSUNGEN

- » **Breite:** 240 mm
- » **Höhe:** 160 mm
- » **Tiefe:** 25 mm
- » **Oberer Reißverschluss:** 180 mm
- » **Unterer Reißverschluss:** 160 mm

## KV1 ESD-ARMSCHUTZ



### RICHTMAßE

- » **XS** – 270 mm Durchmesser, 450 mm Länge
- » **S** – 400 mm Durchmesser, 600 mm Länge
- » **M** – 500 mm Durchmesser, 600 mm Länge
- » **L** – 600 mm Durchmesser, 700 mm Länge

**NH ESD  
WASCHBARE HAARNETZ**



**BPK MÜTZE MIT  
DUTTHALTER**



○ **KONTAKTIEREN SIE UNS FÜR INDIVIDUELL GESTALTETE  
ESD-KLEIDUNG ODER PRODUKTE!** ○

**COVER ESD-DECKENBEZUG**



**CURT ESD-VORHANG**





# CLEANROOM LINE

---

BEKLEIDUNGSSTILE



104

**COV REINRAUM-OVERALL**



105

**COVH REINRAUM-OVERALL**  
MIT KAPUZE



106

**COA REINRAUM-MANTEL**



107

**JAC REINRAUM-JACKE**  
**TRU REINRAUM-HOSE**



108

**FCH REINRAUMHAUBE**



109

**FMS REINRAUM-  
GESICHTSMASKE**



110

**STG REINRAUM-SCHUHE**  
MIT TEXTILEM GAMASCHEN

# COV REINRAUM-OVERALL



## EIGENSCHAFTEN

- » Standard Größen: 3XS – 4XL
- » Doppelter abgedeckter Frontreißverschluss
- » Verstellbarer Innenbund
- » Stehkragen mit Druckknöpfen
- » Raglanärmel
- » Leitfähiges elastisches Rand an den Ärmel- und Beinabschlüssen
- » Mit ESD-Logo

## OPTIONEN

- + Taschen auf der Brust- oder Hüftpartie, Rücken
- + Kartenhalter oder Stifthalter
- + Firmenlogo

## STANDARDGEWEBE UND -FARBEN

### CR10 GEWEBE

LB W



Individuell maßgeschneiderte ESD-Bekleidung ist ebenfalls erhältlich.

## BESTELLCODE BEISPIEL

**COV** - **CR10** - **LB** **L**  
 Stil Gewebe Farbe Größe

### VIDEO / WEBSEITE



Bekleidung, zertifiziert nach den internationalen ESD-Standards, wie durch dieses/ähnliches Etikett angezeigt.



### DETAILS AUF SEITE 114

GRÖSSENTABELLE (CM)	3XS	XXS	XS	S	M	L	XL	XXL	3XL	4XL
Brustumfang	113,5	119,0	125,5	131,5	135,5	143,0	151,5	155,0	160,0	166,0
Taillenumfang	90,0	93,5	99,0	103,5	109,0	116,5	124,5	133,0	140,0	150,0
Hüftumfang	106,0	111,0	114,0	119,0	122,0	128,0	136,0	150,0	155,0	162,0
Rückenlänge bis zur Hüfte	51,0	54,0	55,0	55,5	58,0	60,0	62,0	64,5	70,0	75,0
Seitenlänge	99,5	103,0	105,5	107,0	112,0	119,0	124,0	127,0	135,5	139,0
Innenbeinlänge	70,5	73,5	75,0	77,0	79,0	86,0	91,0	94,5	100,0	103,0
Oberschenkelumfang	59,0	61,0	63,0	66,0	70,0	72,0	76,0	79,0	82,0	86,0
Oberarmumfang	39,0	42,0	45,0	49,0	50,0	53,5	56,0	57,0	58,0	60,0
Ärmellänge vom Halsbereich	74,0	75,0	76,0	79,0	80,0	82,0	85,0	86,0	88,0	90,0

Größentoleranz (vor dem Waschen): 3%; Schrumpfung nach der Reinigung: 3-5%

# COVH REINRAUM-OVERALL

## OPTIONEN

- + Taschen auf der Brust- oder Hüftpartie, Rücken
- + Kartenhalter oder Stifthalter
- + Firmenlogo

- » Standard Größen: 3XS – 4XL
- » Doppelter abgedeckter Frontreißverschluss
- » Verstellbarer Innenbund
- » Druckknöpfe am Hals
- » Raglanärmel
- » Leitfähiges elastisches Rand an den Ärmel- und Beinabschlüssen

MIT KAPUZE

## EIGENSCHAFTEN

- » Offenes Gesichtsbereich
- » Kapuze mit Druckknöpfen auf der Rückseite verstellbar
- » Druckknopfbefestigung für Gesichtsmaske
- » Mit ESD-Logo

## STANDARDGEWEBE UND -FARBEN

CR10 GEWEBE

LB

W

Individuell maßgeschneiderte ESD-Bekleidung ist ebenfalls erhältlich.



## BESTELLCODE BEISPIEL

**COVH** - **CR10** - **W** **L**  
 Stil Gewebe Farbe Größe

VIDEO / WEBSEITE



DETAILS AUF SEITE 114

GRÖSSENTABELLE (CM)	3XS	XXS	XS	S	M	L	XL	XXL	3XL	4XL
Brustumfang	113,5	119,0	125,5	131,5	135,5	143,0	151,5	155,0	160,0	166,0
Taillenumfang	90,0	93,5	99,0	103,5	109,0	116,5	124,5	133,0	140,0	150,0
Hüftumfang	106,0	111,0	114,0	119,0	122,0	128,0	136,0	150,0	155,0	162,0
Rückenlänge bis zur Hüfte	49,0	52,0	53,0	53,5	56,0	58,0	60,0	62,5	68,0	71,0
Seitenlänge	99,5	103,0	105,5	107,0	112,0	119,0	124,0	127,0	135,5	143,0
Innenbeinlänge	70,5	73,5	75,0	77,0	79,0	86,0	91,0	94,5	100,0	103,0
Oberschenkelumfang	59,0	61,0	63,0	66,0	70,0	72,0	76,0	79,0	82,0	86,0
Umfang in Höhe der Stirn	60,0	60,0	60,0	61,0	63,0	65,0	68,0	71,0	74,0	77,0
Gesichtsöffnungsumfang	76,0	77,0	78,0	80,0	82,0	84,0	86,0	88,0	90,0	92,0

Größtolleranz (vor dem Waschen): 3%; Schrumpfung nach der Reinigung: 3-5%



Bekleidung, zertifiziert nach den internationalen ESD-Standards, wie durch dieses/ähnliches Etikett angezeigt.



# COA REINRAUM-MANTEL



## EIGENSCHAFTEN

- » Standard Größen: 3XS – 4XL
- » Doppelter abgedeckter Frontreißverschluss
- » Stehkragen mit Druckknöpfen
- » Raglanärmel
- » Leitfähiges elastisches Rand an den Ärmelschlüssen
- » Extra langer Schnitt
- » Mit ESD-Logo

## OPTIONEN

- + Taschen auf der Brust- oder Hüftpartie, Rücken
- + Verstellbarer Innenbund
- + Kartenhalter oder Stifthalter
- + Firmenlogo

## STANDARDGEWEBE UND -FARBEN

### CR10 GEWEBE



Individuell maßgeschneiderte ESD-Bekleidung ist ebenfalls erhältlich.

## BESTELLCODE BEISPIEL

**COA - CR10 - LB L**  
 Stil Gewebe Farbe Größe

## VIDEO / WEBSEITE



Bekleidung, zertifiziert nach den internationalen ESD-Standards, wie durch dieses/ähnliches Etikett angezeigt.



DETAILS AUF SEITE 114

GRÖSSENTABELLE (CM)	3XS	XXS	XS	S	M	L	XL	XXL	3XL	4XL
Brustumfang	113,5	119,0	125,5	131,5	135,5	143,0	151,5	155,0	160,0	166,0
Taillenumfang	105,5	109,0	115,0	117,0	126,0	131,5	138,0	143,5	150,0	160,0
Hüftumfang	113,0	117,0	121,0	123,5	131,0	140,5	145,5	150,0	155,0	162,0
Rückenlänge	109,0	111,0	113,0	114,5	119,0	124,0	125,5	125,5	125,5	125,5
Halsumfang	39,0	40,5	41,5	43,0	44,0	45,5	51,0	52,0	54,0	55,0
Oberarmumfang	41,0	44,0	46,5	49,0	50,5	53,0	56,0	57,0	58,5	61,5
Ärmellänge vom Halsbereich	73,0	75,0	77,0	80,0	82,5	83,5	86,0	87,5	88,0	90,5

Größentoleranz (vor dem Waschen): 3%; Schrumpfung nach der Reinigung: 3-5%

# JAC REINRAUM-JACKE UND TRU REINRAUM-HOSE

## JACKEN-EIGENSCHAFTEN

- » Standard Größen: 3XS – 4XL
- » Reißverschluss vorne
- » Stehkragen mit Druckknöpfen
- » Raglanärmel
- » Leitfähiges elastisches Rand an den Beinabschlüssen
- » Mit ESD-Logo

## OPTIONEN

- + Taschen auf der Brust- oder Hüftpartie, Rücken
- + Kartenhalter oder Stifthalter
- + Firmenlogo

## BESTELLCODE BEISPIEL

**JAC - CR10 - W L**  
 Stil Gewebe Farbe Größe

## HOSE-EIGENSCHAFTEN

- » Standard Größen: 3XS – 4XL
- » Verstellbarer Innenbund
- » Mit ESD-Logo

## OPTIONEN

- + Taschen
- + Firmenlogo

## BESTELLCODE BEISPIEL

**TRU - CR10 - W L**  
 Stil Gewebe Farbe Größe

## STANDARDGEWEBE UND -FARBEN

CR10 GEWEBE

LB

W

DETAILS AUF SEITE 115 Größentabellen (cm)

JAC REINRAUM-JACKE	3XS	XXS	XS	S	M	L	XL	XXL	3XL	4XL
Brustumfang	106,0	109,0	112,0	116,0	124,0	131,0	136,0	141,0	146,0	154,0
Taillenumfang	99,0	102,0	105,0	109,0	117,0	124,0	129,0	134,0	139,0	147,0
Hüftumfang	115,0	118,0	121,0	125,0	133,0	140,0	145,0	150,0	155,0	163,0
Rückenlänge	73,5	75,5	78,5	81,5	85,5	88,0	90,0	92,5	94,0	94,0
Halsumfang	45,0	46,5	47,5	48,0	50,0	55,0	57,0	59,0	59,0	59,0

TRU REINRAUM-HOSE	3XS	XXS	XS	S	M	L	XL	XXL	3XL	4XL
Taillenumfang zusammengezogen	75,0	78,0	80,0	83,0	87,0	90,0	99,0	103,0	107,0	114,0
Taillenumfang gedehnt	98,0	102,0	104,0	108,0	113,0	116,0	128,0	133,0	138,0	146,0
Unterer Hüftumfang	108,0	111,0	114,0	118,0	120,0	123,0	133,0	138,0	143,0	149,0
Hosenslänge	103,0	105,0	107,0	110,5	113,0	116,0	121,0	125,0	127,0	131,0
Innenbeinlänge	74,0	75,5	78,0	80,0	82,0	84,5	88,0	90,0	92,0	94,0
Oberschenkelumfang	58,0	59,0	61,0	62,0	63,0	66,0	71,0	74,0	78,0	82,0

Größentoleranz (vor dem Waschen): 3%; Schrumpfung nach der Reinigung: 3-5%

VIDEO / WEBSEITE



Bekleidung, zertifiziert nach den internationalen ESD-Standards, wie durch dieses/ähnliches Etikett angezeigt.



Individuell maßgeschneiderte ESD-Bekleidung ist ebenfalls erhältlich.



# FCH REINRAUMHAUBE



## EIGENSCHAFTEN

- » Standard Größen: XXS – XXL
- » Reißverschluss vorne
- » Flacher Oberkopf
- » Mit Druckknöpfen auf der Rückseite verstellbar
- » Offenes Gesichtsbereich
- » Druckknöpfe für Gesichtsmaske
- » Mit ESD-Logo

## OPTIONEN

- + Firmenlogo

## STANDARDGEWEBE UND -FARBEN

### CR10 GEWEBE

- LB
- W



Individuell maßgeschneiderte ESD-Bekleidung ist ebenfalls erhältlich.

## BESTELLCODE BEISPIEL

**FCH** - **CR10** - **LB** **L**  
 Stil Gewebe Farbe Größe

## VIDEO / WEBSEITE



Bekleidung, zertifiziert nach den internationalen ESD-Standards, wie durch dieses/ähnliches Etikett angezeigt.



## DETAILS AUF SEITE 115

GRÖSSENTABELLE (CM)	XXS	XS	S	M	L	XL	XXL
E	23,5	24,5	26,0	26,0	28,5	28,5	28,5
H	13,0	14,0	15,0	16,0	17,0	17,0	17,0
A1	52,0	55,0	58,0	61,0	63,5	66,0	69,0
G	6,0	6,0	6,0	6,0	6,5	6,5	6,5
S	21,0	21,0	21,0	21,0	21,0	21,0	21,0

Größentoleranz (vor dem Waschen): 3%; Schrumpfung nach der Reinigung: 3-5%

# FMS REINRAUM-GESICHTSMASKE

## EIGENSCHAFTEN

- » Einheitsgröße
- » Mit an der Reinraumhaube / Kapuze befestigbaren Druckknöpfen
- » Für COVH- oder FCH-Produkte, nicht alleine verwendbar.

## STANDARDGEWEBE UND -FARBEN

### CR10 GEWEBE

LB

W

Individuell maßgeschneiderte ESD-Bekleidung ist ebenfalls erhältlich.



## VIDEO / WEBSEITE



## BESTELLCODE BEISPIEL

**FMS** - **CR10** - **W**  
 Stil Gewebe Farbe

## DETAILS AUF SEITE 115

### GRÖSSENTABELLE (CM)

### Size

Größe	Size
A	25,0
B	6,0
C	31,0
D	30,0

Größentoleranz (vor dem Waschen): 3%; Schrumpfung nach der Reinigung: 3-5%

# STG REINRAUM-SCHUHE

MIT TEXTILEM GAMASCHEN

## EIGENSCHAFTEN

- » Reißverschluss vorne
- » Bequeme Schuhe
- » Leitfähige Sohlen
- » Mit Klettverschluss-Band verstellbar
- » Mit ESD-Logo

## STANDARDGEWEBE UND -FARBE

CR10 GEWEBE

W



Individuell maßgeschneiderte ESD-Bekleidung ist ebenfalls erhältlich.

## BESTELLCODE BEISPIEL

**STG - CR10 - W 41**  
Stil Gewebe Farbe Größe

## VIDEO / WEBSEITE



STANDARD GRÖßEN

35 35,5 36,5 37 38 38,5 39,5 40 41 41,5 42,5 43 44 45,5 47

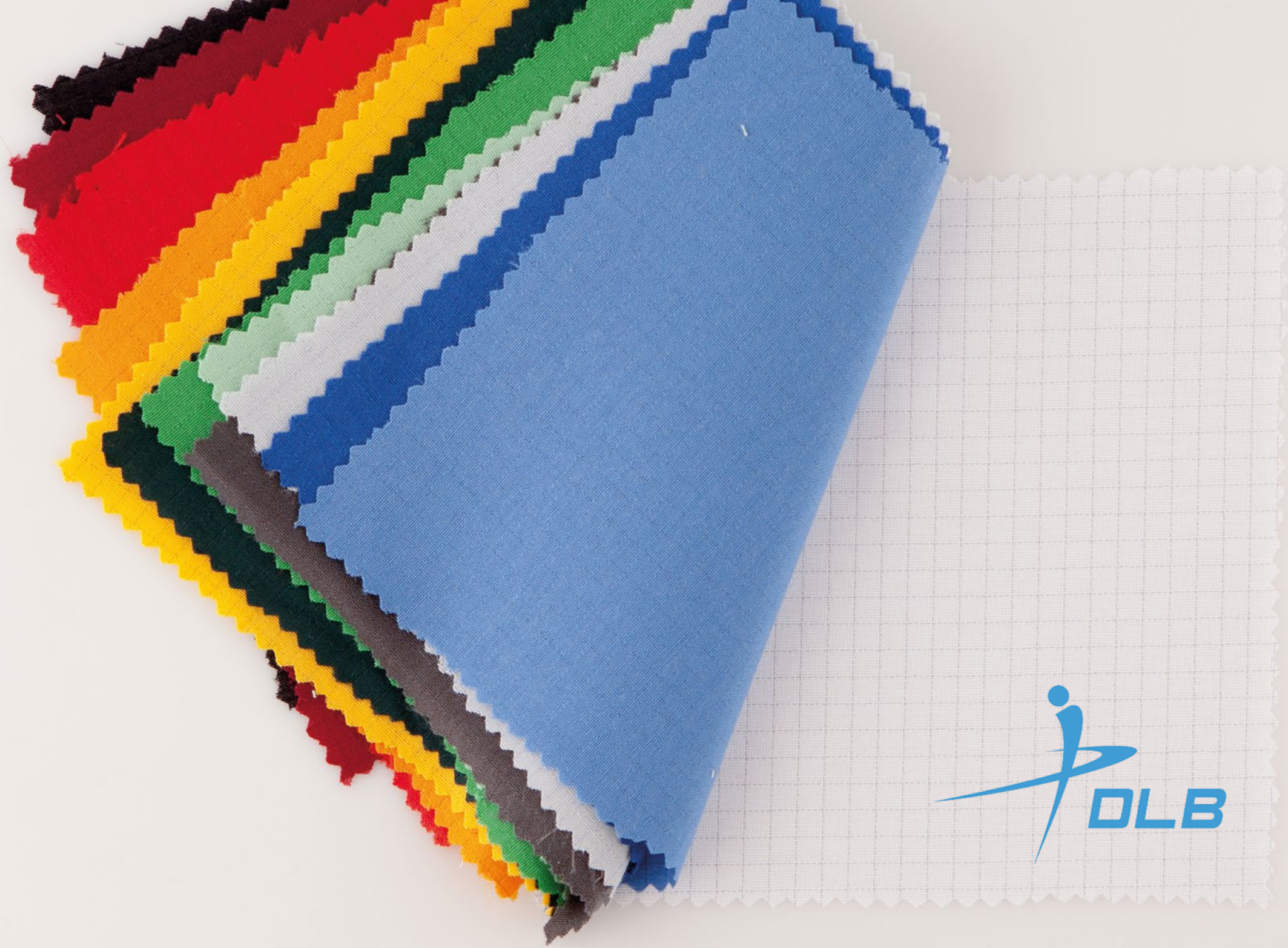

**PGO/F PGZ/F TGO/F TGZ/F**  
**TKO/F TKZ/F TLY**

**ERKLÄRUNG**

1. Ärmellänge
2. Brustumfang
3. Länge
4. Schulterbreite

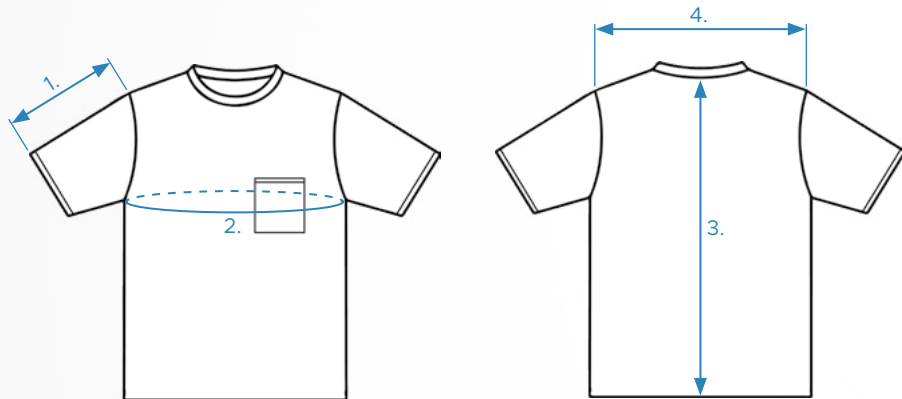

**ING IFG LGO/F LGZ/F LKO/F LKZ/F**  
**QGO/F QGZ/F SKS WJ FCU**  
**FCF FBU FBF FSU FFF**

**ERKLÄRUNG**

1. Ärmellänge
2. Brustumfang
3. Länge
4. Schulterbreite
5. Manschettenumfang

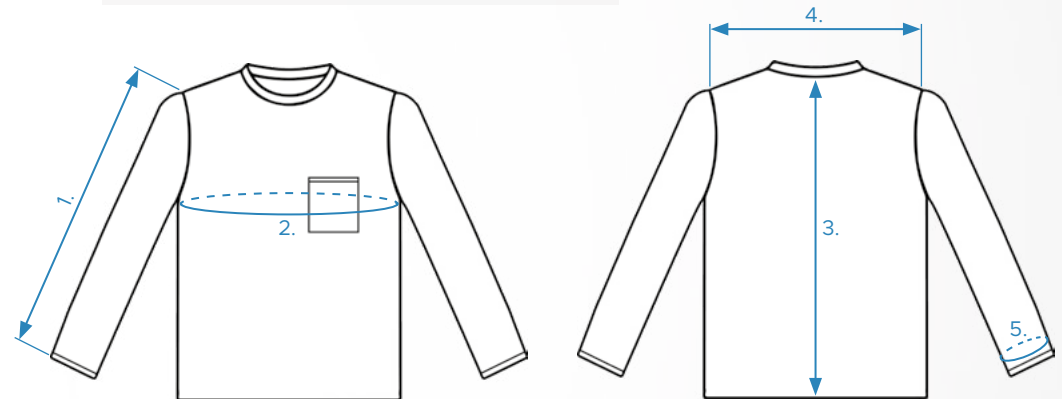

**DAMEN KURZARM-T-SHIRTS UND POLOSHIRTS GRÖSSENTABELLE**

**PGOF PGZF TGOF TGZF TKOF TKZF**

GRÖSSENTABELLE (CM)	XS	S	M	L	XL	XXL	3XL	4XL	5XL
Ärmellänge	20,5	21,5	22,5	23,5	25	26,5	28	29,5	31
Länge	63	66	69	72	75	78	81	84	87
Brustumfang	82	86	91	96	102	110	114	118	122
Taillenumfang	66	70	75	80	86	94	98	104	108
Hüftumfang	90	94	99	105	111	117	123	129	135
Schulterbreite	39	40	41	42	43	44	45	46	47

Toleranz der Größe (vor dem Waschen): 2%

**DAMEN LANGARM-T-SHIRTS UND POLOSHIRTS GRÖSSENTABELLE**

**LGOF LGZF LKOF LKZF QGOF QGZF**

GRÖSSENTABELLE (CM)	XS	S	M	L	XL	XXL	3XL	4XL	5XL
Ärmellänge	51,5	53	57	61	63	65	67	67	68
Länge	63	66	69	72	75	78	81	84	87
Brustumfang	82	86	91	96	102	110	114	118	122
Taillenumfang	66	70	75	80	86	94	98	104	108
Hüftumfang	90	94	99	105	111	117	123	129	135
Schulterbreite	39	40	41	42	43	44	45	46	47

Toleranz der Größe (vor dem Waschen): 2%

**EFL EFS EFX ESL ESS ESX OJ**  
**PF1 PS1 PF2 PS2 PF3 PS3**

**ERKLÄRUNG**

- 1. Brustumfang
- 2. Schulterbreite
- 3. Ärmellänge
- 4. Länge
- 5. Manschettenumfang
- 6. Hüftumfang

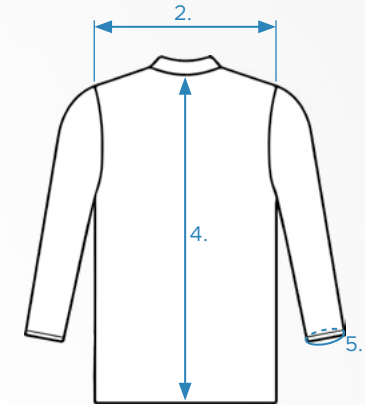
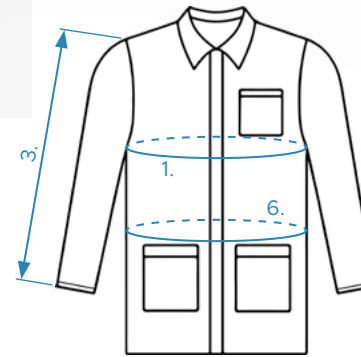

**HIV SGW SWW SWW-Z**  
**VES-H VES-S VES-T WW**

**ERKLÄRUNG**

- 1. Brustumfang
- 2. Länge (Rückenlänge des VES-T)
- 3. Schulterbreite

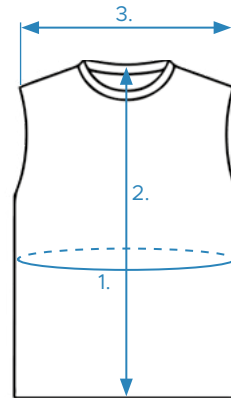

**CAS CAL CAL-H**  
**SWS SGS**

**ERKLÄRUNG**

- 1. Ärmellänge
- 2. Brustumfang
- 3. Länge
- 4. Schulterbreite
- 5. Manschette

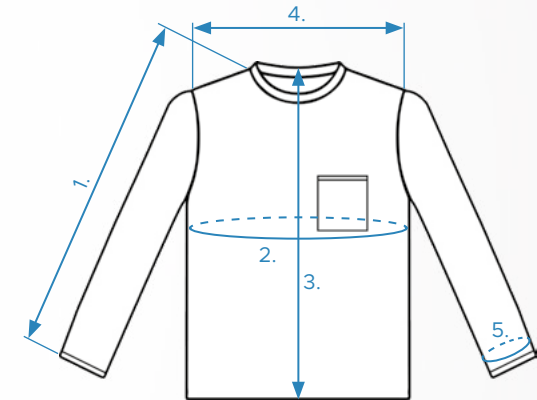

**ET ETF NT NTF**  
**OT RGA WN**

**ERKLÄRUNG**

- 1. Hüftumfang
- 2. Externe Länge

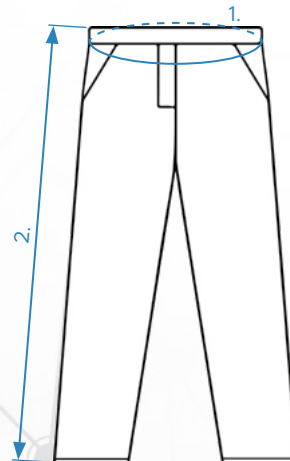

**SKI**

**ERKLÄRUNG**

- 1. Taillenumfang
- 2. Hüftumfang
- 3. Länge

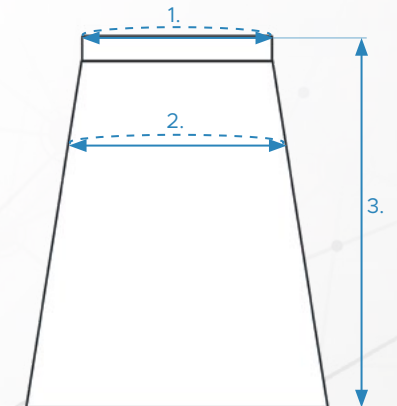

COV COVH

○ ERKLÄRUNG

- |                              |                               |
|------------------------------|-------------------------------|
| 1. Brustumfang               | 9. Ärmellänge vom Halsbereich |
| 2. Taillenumfang             | 10. Umfang in Höhe der Stirn  |
| 3. Hüftumfang                | 11. Gesichtsoffnungsumfang    |
| 4. Rückenlänge bis zur Hüfte |                               |
| 5. Seitenlänge               |                               |
| 6. Innenbeinlänge            |                               |
| 7. Oberschenkelumfang        |                               |
| 8. Oberarmumfang             |                               |

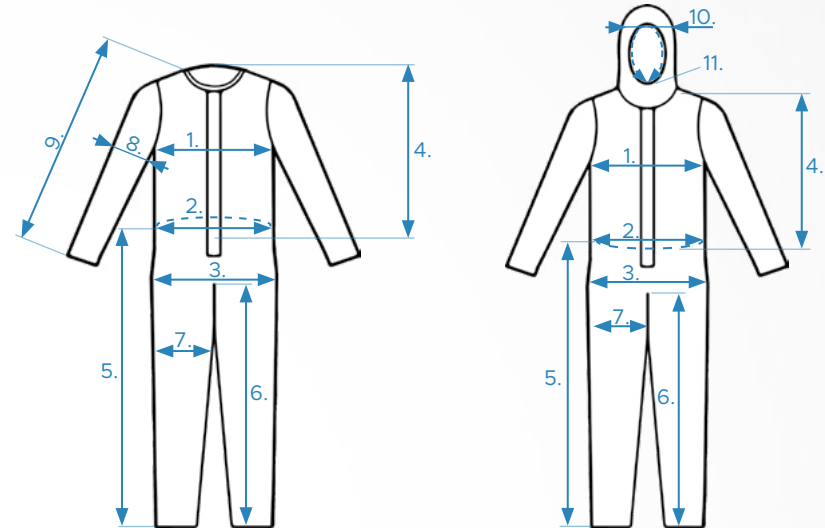

COA

○ ERKLÄRUNG

- |                               |
|-------------------------------|
| 1. Brustumfang                |
| 2. Taillenumfang              |
| 3. Hüftumfang                 |
| 4. Rückenlänge                |
| 5. Halsumfang                 |
| 6. Oberarmumfang              |
| 7. Ärmellänge vom Halsbereich |

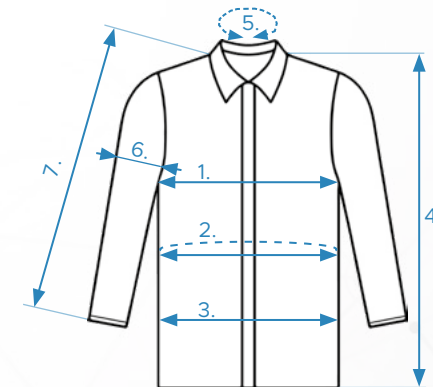

**JAC**

○ **ERKLÄRUNG**

1. Brustumfang
2. Taillenumfang
3. Hüftumfang
4. Rückenlänge
5. Halsumfang

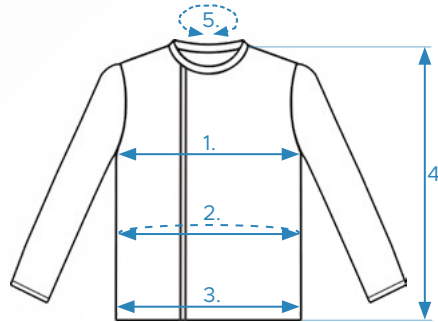

**TRU**

○ **ERKLÄRUNG**

1. Taillenumfang zusammengezogen
2. Taillenumfang gedehnt
3. Unterer hüftumfang
4. Hosenlänge
5. Innenbeinlänge
6. Oberschenkelumfang

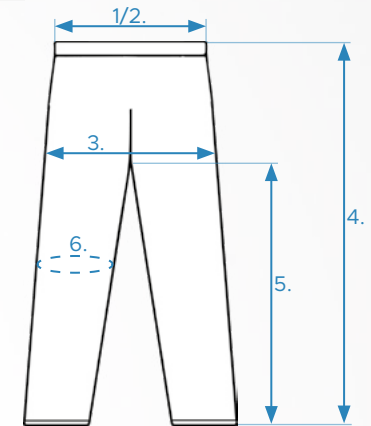

**FCH**

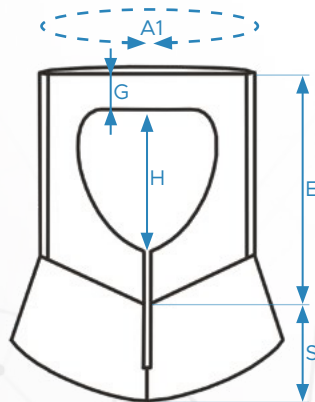

**FMS**

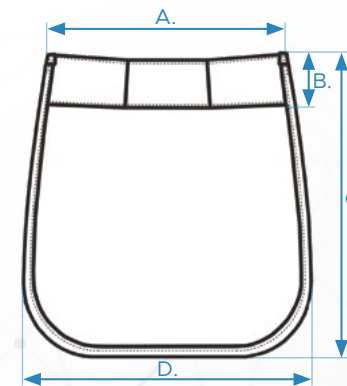



# LOGO DESIGN

---

Auf Wunsch versehen wir Ihre Kleidung mit einem individuellen Firmenlogo oder einem personalisierten Schriftzug. Senden Sie uns das gewünschte Bild für die Bestickung oder Bedruckung per E-Mail im JPG-Format, und unsere Kollegen erstellen ein Angebot für Sie.





[SCAN ME]

und laden Sie  
unsere neuesten  
Bekleidungs-  
katalog



## D és Tsa Bt.

**Handelsbüro und Lager:**  
2600 Vác, Gálcsék u. 8-10.  
**Telefon:** +36 27 502 555  
**Email:** sales@destsa.hu  
**Web:** www.dlb.hu

