



ESD- und REINRAUM

KLEIDUNG



DAS ZIEL UNSERES UNTERNEHMENS:

Wir sind entschlossen, unser Ziel zu erreichen, die Marke DLB zu einem weltweit anerkannten und geschätzten Markenzeichen für unsere hochwertigen ESD-Produkte zu machen, vergleichbar mit den Marken führender Hersteller (amerikanischer, deutscher, italienischer usw.) auf dem internationalen Markt.

Mit unserer ungarischen Produktentwicklung und Produktion streben wir an, Orientierung auf dem ESD-Markt zu bieten und durch Innovationen die Effektivität des ESD-Schutzes zu verbessern.

Durch diese Tätigkeit erhöhen wir die Sicherheit der Elektronikproduktion, verhindern Fehlfunktionen elektronischer Produkte durch statische Entladungen und tragen zu deren sicherer Nutzung bei. Mit ihrer Arbeit leisten unsere Kolleginnen und Kollegen einen Beitrag zur einwandfreien Funktion lebensrettender Produkte, z. B. durch die Vermeidung von Fehlern bei der Produktion von Bremsenelektronik für Fahrzeuge oder die Sicherstellung des korrekten Betriebs medizinischer Diagnosegeräte.

Unser Unternehmen sichert den Lebensunterhalt von über 80 ungarischen Familien, und mit unserer Produkt- und Marktentwicklung streben wir an, das D és Tsa Team weiter auszubauen.

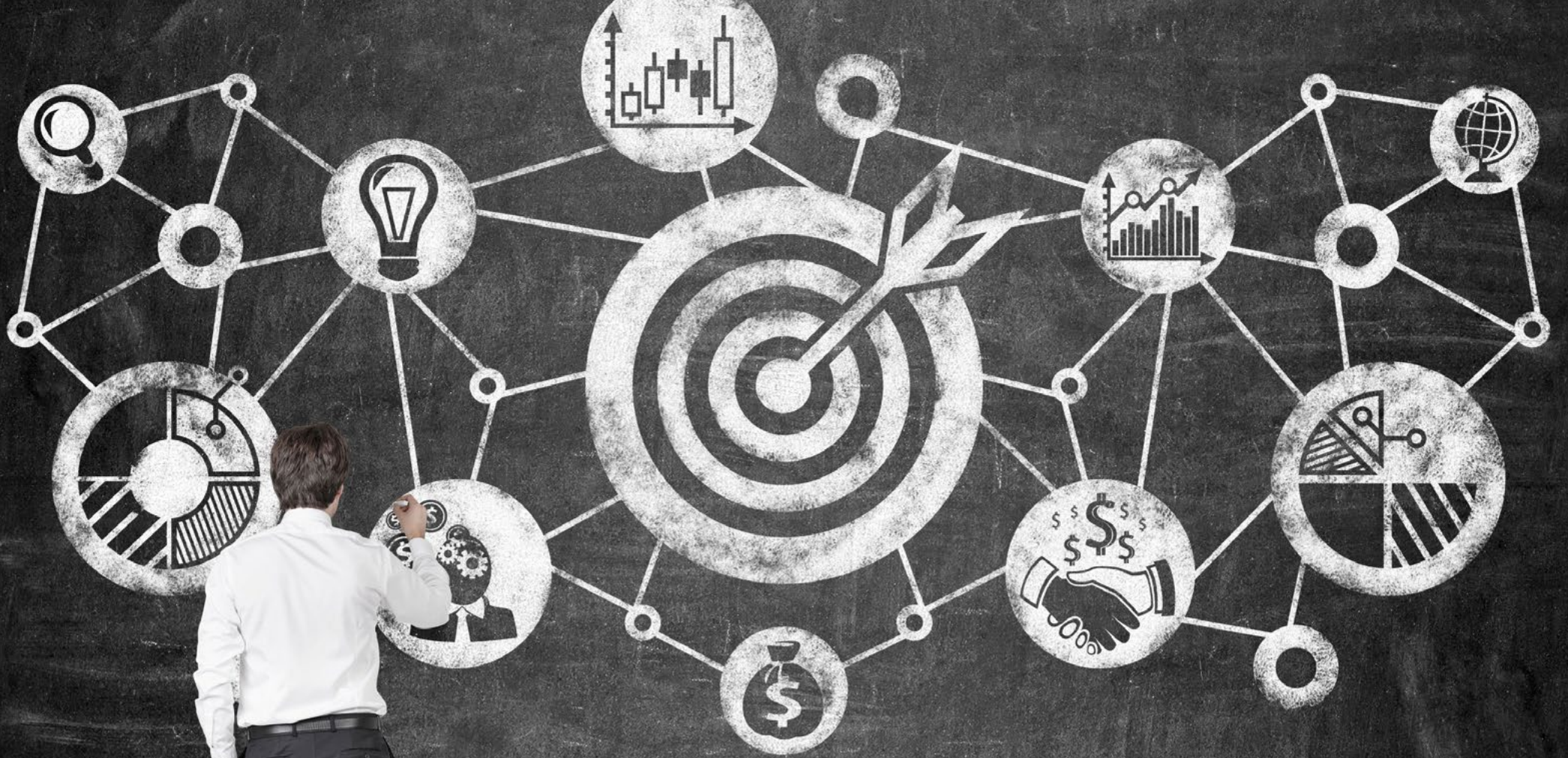



INHALT

Über unser Unternehmen	6
ESD-Anforderungen	8
ESD-Gewebe	10
Waschanleitung und Garantie	22
STANDARD LINE Kollektion	24
PREMIUM LINE Kollektion	42
BUSINESS LINE Kollektion	50
SUMMER LINE Kollektion	58
WINTER LINE Kollektion	74
Weitere ESD-Produkte	100
CLEANROOM LINE Kollektion	102
Grössentabellen, zeichnungen	112
LOGO-DESIGN	116
Notizen	117

* Die im Katalog abgebildeten Produkt- und Stofffarben können von den Farben der gefertigten Produkte abweichen, daher übernehmen wir keine Haftung. Bitte fordern Sie unseren kostenlosen Stoffmusterkatalog an! Dieser Katalog dient nur zu Informationszwecken, und unser Unternehmen übernimmt keine Verantwortung für etwaige Druckfehler (technische Daten, Größen usw.) und behält sich das Recht vor, Änderungen vorzunehmen!

ÜBER UNSER UNTERNEHMEN

Die D és Tsa Bt. wurde 1996 gegründet und ist ein zu 100 % ungarisch besessenes Unternehmen. Unser Hauptgeschäftsfeld ist die Unterstützung bei der statischen Entladungskontrolle. Wir bieten eine Vielzahl von Produkten und verschiedenen Dienstleistungen an, um eine zuverlässige ESD-Schutzlösung für Unternehmen sicherzustellen. Diese sind besonders wichtig, um die Sicherheit in der Elektronikfertigung zu gewährleisten und Schäden an elektronischen Produkten durch statische Entladungen zu verhindern.

Unser Geschäft hat sich im Laufe der Jahre stetig entwickelt. Wir haben uns sowohl auf dem heimischen als auch auf den internationalen Märkten durch unsere qualitativ hochwertigen, selbstproduzierten ESD-Bekleidungsprodukte einen hervorragenden Ruf erarbeitet.

Sie können ESD-Zugangssysteme, Teststationen und Messinstrumente unter unserer Marke AIJGO erwerben. Darüber hinaus können wir Ihnen mit einer Vielzahl weiterer Produkte behilflich sein, unter anderem:

- ✓ Reinraumkleidung
- ✓ ESD-Stühle
- ✓ ESD-Bodenmatten und Tischmatten
- ✓ ESD-Verpackungsmaterialien
- ✓ ESD-Personenerdungsgeräte
- ✓ ESD- und Sicherheitsschuhe
- ✓ Lötstationen
- ✓ Lötmaterialien
- ✓ Handwerkzeuge

Im Partnernetzwerk von D és Tsa Bt. befinden sich führende multinationale Elektronikhersteller, die unser Unternehmen als strategischen Lieferantenpartner für ESD-Fragen betrachten. Unser herausragendes Ergebnis verdanken wir unserer hohen fachlichen Kompetenz, Flexibilität und den hohen Qualitätsstandards in Vertrieb und Produktion.

Die D és Tsa Bt. ist nach dem Qualitätsmanagementsystem EN ISO 9001:2015 zertifiziert.

Wir bieten verschiedene ESD-Dienstleistungen an, die unsere Professionalität unterstreichen und unsere Marktstellung weiter stärken:

- ✓ ESD-Schulungen
- ✓ ESD-Audits
- ✓ Echtzeit-Untersuchung von ESD-Ereignissen
- ✓ Projektunterstützung (Planung, Implementierung, Wartung)
- ✓ Überprüfung von ESD-Prozessen und verwandter Dokumentation
- ✓ EPA vor Ort instrumentelle Inspektionen / Überprüfungen (ESD-Compliance-Tests von Maschinen, Böden, Produktionsbereichen und Produktionslinien)
- ✓ Periodische Compliance-Messungen (vierteljährlich, halbjährlich)
- ✓ Schulung von ESD-Messinstrumenten

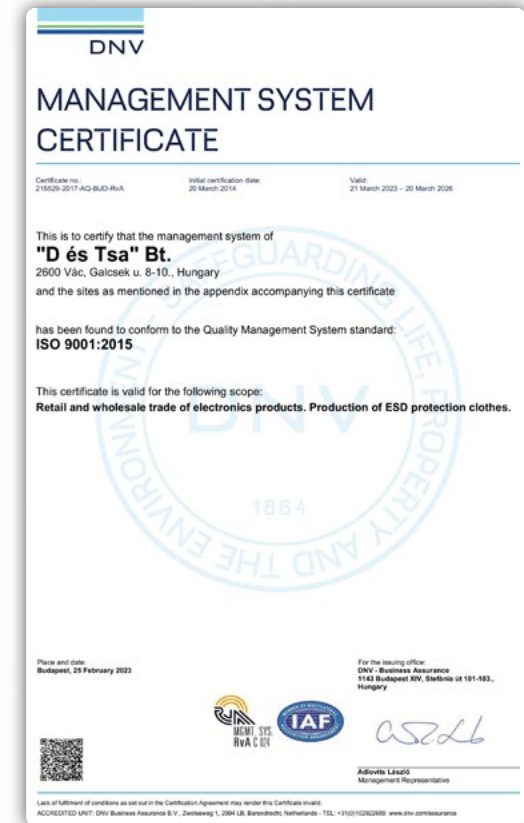



Unser Unternehmen bietet hochwertige, selbst produzierte ESD-Bekleidungsprodukte für ungarische und internationale Partner, die gemäß den aktuellen internationalen ESD-Standards gefertigt werden. Die Einhaltung dieser Standards wird auch durch ein Etikett angezeigt, das das gleiche oder ein ähnliches Grafikdesign wie das oben gezeigte Bild trägt. Wenn Sie spezielle Anforderungen an ESD-Bekleidung haben, können Sie gerne unsere Hilfe in Anspruch nehmen – wir können auch ein Einzelstück nach Ihren Wünschen anfertigen.

SIE TRÄUMEN ES – WIR MACHEN ES.

Die Qualität unserer Produkte und die Zuverlässigkeit unseres Unternehmens haben es uns ermöglicht, in internationalen Märkten erfolgreich zu bestehen, was dazu führt, dass der Großteil unserer Produktionskapazität für den Export reserviert ist.

Basierend auf dem Feedback unserer Partner ist unser Slogan mittlerweile der folgende:

”D ÉS TSA BT. BIETET NICHT NUR PRODUKTE, SONDERN AUCH ZUSAMMENARBEIT.”

Wir hoffen, dass unsere Produkte und Dienstleistungen Ihnen sowohl in der Gegenwart als auch in der Zukunft bei Ihrer Arbeit von großem Nutzen sein werden.



Balázs Dulay
Inhaber und Strategischer
Direktor

ESD-ANFORDERUNGEN

GEMÄß IEC 61340-4-9:2024

Übliche Branchenbeschreibung/ Nutzung des Bekleidungs-systems:	Bekleidungsart:	Prüfverfahren:	Spezifische Widerstandswerte:
Bekleidungsstücke mit einigen Eigenschaften zur Unterdrückung von elektrischen Feldern	Statikschutzkleidung	Widerstand Punkt zu Punkt	$< 1,0 \times 10^{11} \Omega$
Bekleidungsstücke mit einem vorgesehenen Erdungspunkt	Erdbare Statikschutzkleidung	Widerstand Punkt zu Punkt und Widerstand Punkt zu erdbarem Punkt	$< 1,0 \times 10^9 \Omega$
Bekleidung in einem kontinuierlichen elektrischen Pfad mit einer Person; jedoch nicht der primäre Erdungspfad	Erdbare Statikschutzkleidung	Widerstand Punkt zu Punkt und Widerstand Punkt zu erdbarem Punkt	$< 1,0 \times 10^9 \Omega$
Erdung mit doppelt ausgeführten Erdungspfaden über kontinuierliche Überwachungsgeräte, die zwei separate Erdungspfade erfordern	Erdbare Statikschutzkleidungssystem (Bekleidung in Kombination mit der Person)	Widerstand Punkt zu Punkt und Widerstand Punkt zu erdbarem Punkt	$< 1,0 \times 10^9 \Omega$
		Integriertes Handgelenkband gemäß IEC 61340-4-6:2024	$< 3,5 \times 10^7 \Omega$
Erdung über ein einzelnes Draht-Konstantüberwachungssystem	Erdbare Statikschutzkleidungssystem (Bekleidung in Kombination mit der Person)	Widerstand Punkt zu Punkt und Widerstand Punkt zu erdbarem Punkt	$< 1,0 \times 10^9 \Omega$
		Integriertes Handgelenkband gemäß IEC 61340-4-6:2024	$< 3,5 \times 10^7 \Omega$
Bekleidung, die als primärer Erdungspfad für das Personal verwendet wird	Erdbare Statikschutzkleidungssystem (Bekleidung in Kombination mit der Person)	Widerstand Punkt zu Punkt und Widerstand Punkt zu erdbarem Punkt	$< 1,0 \times 10^9 \Omega$
		Integriertes Handgelenkband gemäß IEC 61340-4-6:2024	$< 3,5 \times 10^7 \Omega$

Unsere ESD-Kleidung erfüllt die oben genannten Anforderungen!
 Für erdungsfähige ESD-Schutzkleidung verwenden Sie bitte die zusätzlichen Bestellcodes: **GND** (siehe die Bilder rechts: Handgelenksband + leitfähiges Band + Druckknopf an der Tasche) oder **GNDR** (leitfähigen elastischen Rand + leitfähiges Band + Druckknopf an der Tasche).



OEKO-TEX® STANDARD 100 ZERTIFIKAT – Nachweis der Unbedenklichkeit für die menschliche Gesundheit

Für viele unserer Produkte sind auch Modelle mit OEKO-TEX® STANDARD 100 Zertifizierung erhältlich!

"Der Oeko-Tex® Standard 100 ist eines der weltweit bekanntesten Labels für auf Schadstoffe geprüfte Textilien."

"Wenn ein Textilartikel das STANDARD 100 Label trägt, können Sie sicher sein, dass jede Komponente dieses Artikels – also jeder Faden, Knopf und sonstiges Zubehör – auf Schadstoffe geprüft wurde und der Artikel somit unbedenklich für die menschliche Gesundheit ist."

Die Prüfung wird von unabhängigen OEKO-TEX® Partnerinstituten auf der Grundlage eines umfangreichen OEKO-TEX® Kriterienkatalogs durchgeführt. "Bei der Prüfung werden zahlreiche regulierte und nicht regulierte Substanzen berücksichtigt, die der menschlichen Gesundheit schaden könnten. In vielen Fällen überschreiten die Grenzwerte des STANDARD 100 die nationalen und internationalen Anforderungen."

Quelle: <https://www.oeko-tex.com/en/our-standards/oeko-tex-standard-100>















ESD











































GEWEBE

ESD-GEWEBE

Typ	KK01	TH55	 EECO01	CT35	TH65	MC24	CR10	CR10HI	WC10
Material	Gewebt	Gewebt	Gewebt	Gewebt	Gewebt	Gewebt	Gewebt (Reinraum)	Gewebt (Reinraum)	Gewebt (Wasserabweisend)
Polyester (%)	74	63	63	69	36	66	98	98	98
Baumwolle (%)	24	33	33	27	60	32	-	-	-
Leitfähige Faser (%)	2	4	4	4	4	2	2	2	2
Lycra (%)	-	-	-	-	-	-	-	-	-
Gewicht (g/m2)	125	155	150	130	160	240	115	115	115
Farbe									
Seite	13		14		15		16		17

Die Farbtöne unserer Stoffprodukte können von Lieferung zu Lieferung variieren.

ESD-GEWEBE

Typ	TS15	 EECO-TS15	TS16	PS21	 EECO-PS21	LY20	THSS	THSB	FL1
Material	Strick	Strick	Strick (Pique)	Strick	Strick	Strick	Strick	Strick (Flauschig)	Fleece
Polyester (%)	-	-	-	47	48	-	48	48	96
Baumwolle (%)	96	96	96	50	48	88	48	48	-
Leitfähige Faser (%)	4	4	4	3	4	4	4	4	4
Lycra (%)	-	-	-	-	-	8	-	-	-
Gewicht (g/m ²)	150	160	210	210	215	200	280	320	280
Farbe	        	      	  	      	   		     	 	    
Seite	17	18		19		20		21	

Die Farbtöne unserer Stoffprodukte können von Lieferung zu Lieferung variieren.

KK01 GEWEBE

EIGENSCHAFTEN

- Statische dissipative Gewebestruktur (mit carbonbeladenen Garnen in 5 mm Rastersystem)
- **Zusammensetzung:** 74% Polyester, 24% Baumwolle, 2% leitfähige Faser
- **Stoffgewicht:** 125 g/m²
- **Finish:** Knitterresistent, Arbeitskleidung
- **Widerstand von Punkt zu Punkt (Rp):** 10⁶ - 10⁷ Ohm
- **Ladezeit:** < 2 Sekunden
- Erfüllt IEC 61340-4-9:2024 und ANSI/ESD STM2.1:2018 und behält diese Konformität nach mehr als 50 industriellen Wäschen bei
- Für industrielle Wäsche entwickelt



! Maschinenwaschbar bis 40 °C
 Bügeln bei maximal 110 °C
 Keine Verwendung von Säuren oder Alkalien!
 Trommeltrocknung mit Schonprogramm (niedrige Temperatur, maximal 50 °C)
 Nicht bleichen!

Detaillierte Waschinweise und Garantiebedingungen auf Seite 22



STANDARDFARBEN

Schwarz (BK), Dunkelgrün (DZ), Dunkelgrau (DG), Grau (GA), Hellgrau (LG), Weiß (W), Marineblau (NB), Königsblau (RB), Hellblau (LB), Minzgrün (MG), Hellgrün (LE), Bordeaux (B), Rot (R), Orange (O), Gelb (Y), Hellrosa (LPK)



Die Farbtöne unserer Stoffprodukte können von Lieferung zu Lieferung variieren.

i Die Verfügbarkeit von Produkten, die aus den gezeigten Farben hergestellt werden, kann variieren. Für die aktuellen voraussichtlichen Lieferzeiten und andere gewünschte Farben kontaktieren Sie uns bitte.

TH55 GEWEBE

EIGENSCHAFTEN

- Statische dissipative Gewebestruktur (mit carbonbeladenen Garnen in 5 mm Rastersystem)
- **Zusammensetzung:** 63% Polyester, 33% Baumwolle, 4% leitfähige Faser
- **Stoffgewicht:** 155 g/m²
- **Finish:** Knitterresistent, Arbeitskleidung
- **Widerstand von Punkt zu Punkt (Rp):** 10⁶ - 10⁷ Ohm
- **Ladezeit:** < 2 Sekunden
- Erfüllt IEC 61340-4-9:2024 und ANSI/ESD STM2.1:2018 und behält diese Konformität nach mehr als 50 industriellen Wäschen bei
- Für industrielle Wäsche entwickelt



! Maschinenwaschbar bis 40 °C
 Bügeln bei maximal 110 °C
 Keine Verwendung von Säuren oder Alkalien!
 Trommeltrocknung mit Schonprogramm (niedrige Temperatur, maximal 50 °C)
 Nicht bleichen!

Detaillierte Waschinweise und Garantiebedingungen auf Seite 22



STANDARDFARBEN

Königsblau (RB), Hellblau (LB), Grau (GA), Weiß (W)



Die Farbtöne unserer Stoffprodukte können von Lieferung zu Lieferung variieren.

i Die Verfügbarkeit von Produkten, die aus den gezeigten Farben hergestellt werden, kann variieren. Für die aktuellen voraussichtlichen Lieferzeiten und andere gewünschte Farben kontaktieren Sie uns bitte.

EECO01 GEWEBE

EIGENSCHAFTEN

- Statische dissipative Gewebestruktur (mit carbonbeladenen Garnen in 4 mm Rastersystem)
- **Zusammensetzung:** 63% Polyester, 33% Baumwolle, 4% leitfähige Faser
- **Stoffgewicht:** 150 g/m²
- **Finish:** Knitterresistent, Arbeitskleidung
- **Widerstand von Punkt zu Punkt (Rp):** 10⁶ - 10⁹ Ohm
- **Ladezeit:** < 2 Sekunden
- Complies with IEC 61340-4-9:2024 and ANSI/ESD STM2.1:2018, and keeps this compliance after more than 50 industrial washings
- Für industrielle Wäsche entwickelt

Maschinenwaschbar bis 40 °C
 Bügeln bei maximal 110 °C
 Keine Verwendung von Säuren oder Alkalien!
 Trommeltrocknung mit Schonprogramm (niedrige Temperatur, maximal 50 °C)
 Nicht bleichen!



Detaillierte Waschinweise und Garantiebedingungen auf Seite 22



STANDARDFARBEN

Königsblau (RB), Hellbalu (LB), Weiß (W)

RB

LB

W

Die Farbtöne unserer Stoffprodukte können von Lieferung zu Lieferung variieren.

i Die Verfügbarkeit von Produkten, die aus den gezeigten Farben hergestellt werden, kann variieren. Für die aktuellen voraussichtlichen Lieferzeiten und andere gewünschte Farben kontaktieren Sie uns bitte.

CT35 GEWEBE

EIGENSCHAFTEN

- Statische dissipative Gewebestruktur (mit carbonbeladenen Garnen in 5 mm Rastersystem)
- **Zusammensetzung:** 69% Polyester, 27% Baumwolle, 4% leitfähige Faser
- **Stoffgewicht:** 130 g/m²
- **Finish:** Knitterresistent, Arbeitskleidung
- **Widerstand von Punkt zu Punkt (Rp):** 10⁶ - 10⁷ Ohm
- **Ladezeit:** < 2 Sekunden
- Erfüllt IEC 61340-4-9:2024 und ANSI/ESD STM2.1:2018 und behält diese Konformität nach mehr als 100 industriellen Wäschen bei
- Für industrielle Wäsche entwickelt

Maschinenwaschbar bis 40 °C
 Bügeln bei maximal 110 °C
 Keine Verwendung von Säuren oder Alkalien!
 Trommeltrocknung mit Schonprogramm (niedrige Temperatur, maximal 50 °C)
 Nicht bleichen!



Detaillierte Waschinweise und Garantiebedingungen auf Seite 22



STANDARDFARBE

Weiß (W)

W

Die Farbtöne unserer Stoffprodukte können von Lieferung zu Lieferung variieren.

i Die Verfügbarkeit von Produkten, die aus den gezeigten Farben hergestellt werden, kann variieren. Für die aktuellen voraussichtlichen Lieferzeiten und andere gewünschte Farben kontaktieren Sie uns bitte.

TH65 GEWEBE

EIGENSCHAFTEN

- › Statische dissipative Gewebestruktur (mit carbonbeladenen Garnen in 5 mm Rastersystem)
- › **Zusammensetzung:** 36% Polyester, 60% Baumwolle, 4% leitfähige Faser
- › **Stoffgewicht:** 160 g/m²
- › **Finish:** Knitterresistent, Arbeitskleidung
- › **Widerstand von Punkt zu Punkt (Rp):** 10⁶ - 10⁷ Ohm
- › **Ladezeit:** < 2 Sekunden
- › Erfüllt IEC 61340-4-9:2024 und ANSI/ESD STM2.1:2018 und behält diese Konformität nach mehr als 50 industriellen Wäschen bei
- › Für industrielle Wäsche entwickelt

! Maschinenwaschbar bis 40 °C
 Bügeln bei maximal 110 °C
 Keine Verwendung von Säuren oder Alkalien!
 Trommeltrocknung mit Schonprogramm (niedrige Temperatur, maximal 50 °C)
 Nicht bleichen!



Detaillierte Waschinweise und Garantiebedingungen auf Seite 22



STANDARDFARBE

Weiß (W)

W

Die Farbtöne unserer Stoffprodukte können von Lieferung zu Lieferung variieren.

 Die Verfügbarkeit von Produkten, die aus den gezeigten Farben hergestellt werden, kann variieren. Für die aktuellen voraussichtlichen Lieferzeiten und andere gewünschte Farben kontaktieren Sie uns bitte.

MC24 GEWEBE

EIGENSCHAFTEN

- › Statische dissipative Gewebestruktur
- › **Zusammensetzung:** 66% Polyester, 32% Baumwolle, 2% leitfähige Faser
- › **Stoffgewicht:** 240 g/m²
- › **Finish:** Arbeitskleidung
- › **Widerstand von Punkt zu Punkt (Rp):** 10⁷ - 10¹¹ Ohm
- › **Ladezeit:** < 2 Sekunden
- › Erfüllt IEC 61340-4-9:2024 und ANSI/ESD STM2.1:2018 und behält diese Konformität nach mehr als 50 industriellen Wäschen bei
- › Für industrielle Wäsche entwickelt

! Maschinenwaschbar bis 40 °C
 Bügeln bei maximal 110 °C
 Keine Verwendung von Säuren oder Alkalien!
 Trommeltrocknung mit Schonprogramm (niedrige Temperatur, maximal 50 °C)
 Nicht bleichen!



Detaillierte Waschinweise und Garantiebedingungen auf Seite 22



STANDARDFARBE

Dunkelgrau (DG)

DG

Die Farbtöne unserer Stoffprodukte können von Lieferung zu Lieferung variieren.

 Die Verfügbarkeit von Produkten, die aus den gezeigten Farben hergestellt werden, kann variieren. Für die aktuellen voraussichtlichen Lieferzeiten und andere gewünschte Farben kontaktieren Sie uns bitte.

CR10 GEWEBE

EIGENSCHAFTEN

- Statische dissipative Gewebestruktur (mit carbonbeladenen Garnen in 5 mm Rastersystem)
- Reinraumgewebe Klasse 10000, ISO 7
- **Zusammensetzung:** 98% Polyester, 2% leitfähige Faser
- **Stoffgewicht:** 115 g/m²
- **Finish:** Knitterresistent, Arbeitskleidung
- **Widerstand von Punkt zu Punkt (Rp):** 10⁶ - 10⁷ Ohm
- **Ladezeit:** < 2 Sekunden
- Erfüllt IEC 61340-4-9:2024 und ANSI/ESD STM2.1:2018 und behält diese Konformität nach mehr als 50 industriellen Wäschen bei
- Für industrielle Wäsche entwickelt

Maschinenwaschbar bis 40 °C

Bügeln bei maximal 110 °C

Keine Verwendung von Säuren oder Alkalien!

Trommeltrocknung mit Schonprogramm (niedrige

Temperatur, maximal 50 °C)

Nicht bleichen!



Detaillierte Waschinweise und Garantiebedingungen auf Seite 22



STANDARDFARBEN

Hellblau (LB), Weiß (W)

LB

W

Die Farbtöne unserer Stoffprodukte können von Lieferung zu Lieferung variieren.

i Die Verfügbarkeit von Produkten, die aus den gezeigten Farben hergestellt werden, kann variieren. Für die aktuellen voraussichtlichen Lieferzeiten und andere gewünschte Farben kontaktieren Sie uns bitte.

CR10HI GEWEBE

EIGENSCHAFTEN

- Statische dissipative Gewebestruktur (mit carbonbeladenen Garnen in 5 mm Rastersystem)
- Reinraumgewebe Klasse 10000, ISO 7
- **Hochsichtbares Gewebe**
- **Zusammensetzung:** 98% Polyester, 2% leitfähige Faser
- **Stoffgewicht:** 115 g/m²
- **Finish:** Knitterresistent, Arbeitskleidung
- **Widerstand von Punkt zu Punkt (Rp):** 10⁶ - 10⁷ Ohm
- **Ladezeit:** < 2 Sekunden
- Erfüllt IEC 61340-4-9:2024 und ANSI/ESD STM2.1:2018 und behält diese Konformität nach mehr als 50 industriellen Wäschen bei
- Für industrielle Wäsche entwickelt

Maschinenwaschbar bis 40 °C

Bügeln bei maximal 110 °C

Keine Verwendung von Säuren oder Alkalien!

Trommeltrocknung mit Schonprogramm (niedrige

Temperatur, maximal 50 °C)

Nicht bleichen!



Detaillierte Waschinweise und Garantiebedingungen auf Seite 22



STANDARDFARBEN

Orange (O), Gelb (Y)

O

Y

Die Farbtöne unserer Stoffprodukte können von Lieferung zu Lieferung variieren.

i Die Verfügbarkeit von Produkten, die aus den gezeigten Farben hergestellt werden, kann variieren. Für die aktuellen voraussichtlichen Lieferzeiten und andere gewünschte Farben kontaktieren Sie uns bitte.

WC10 GEWEBE

EIGENSCHAFTEN

- > Statische dissipative Gewebestruktur (mit carbonbeladenen Garnen in 5 mm Rastersystem)
- > Wasserabweisendes Material, für den Außeneinsatz
- > Reinraumgewebe Klasse 10000, ISO 7
- > **Zusammensetzung:** 98% Polyester, 2% leitfähige Faser
- > **Stoffgewicht:** 115 g/m²
- > **Finish:** Knitterresistent, Arbeitskleidung
- > **Widerstand von Punkt zu Punkt (Rp):** 10⁶ - 10⁷ Ohm
- > **Ladezeit:** < 2 Sekunden
- > Erfüllt IEC 61340-4-9:2024 und ANSI/ESD STM2.1:2018 und behält diese Konformität nach mehr als 50 industriellen Wäschen bei
- > Für industrielle Wäsche entwickelt

 Maschinenwaschbar bis 40 °C
 Bügeln bei maximal 110 °C
 Keine Verwendung von Säuren oder Alkalien!
 Trommeltrocknung mit Schonprogramm (niedrige Temperatur, maximal 50 °C)
 Nicht bleichen!



Detaillierte Waschinweise und Garantiebedingungen auf Seite 22



STANDARDFARBE

Marineblau (NB)



Die Farbtöne unserer Stoffprodukte können von Lieferung zu Lieferung variieren.

 Die Verfügbarkeit von Produkten, die aus den gezeigten Farben hergestellt werden, kann variieren. Für die aktuellen voraussichtlichen Lieferzeiten und andere gewünschte Farben kontaktieren Sie uns bitte.

TS15 GEWEBE

EIGENSCHAFTEN

- > Statisch dissipatives Strickgewebe (mit Karbonfaden)
- > **Zusammensetzung:** 96% Baumwolle, 4% leitfähige Faser
- > **Stoffgewicht:** 150 g/m²
- > **Finish:** Knitterresistent, Arbeitskleidung
- > **Widerstand von Punkt zu Punkt (Rp):** 10⁶ - 10⁷ Ohm
- > **Ladezeit:** < 2 Sekunden
- > Erfüllt IEC 61340-4-9:2024 und ANSI/ESD STM2.1:2018 und behält diese Konformität nach mehr als 40 industriellen Wäschen bei
- > Für industrielle Wäsche entwickelt

 Maschinenwaschbar bis 40 °C
 Bügeln bei maximal 110 °C
 Keine Verwendung von Säuren oder Alkalien!
 Trocknen im Wäschetrockner ist verboten!
 Nicht bleichen!



Detaillierte Waschinweise und Garantiebedingungen auf Seite 22



STANDARDFARBEN

Schwarz (BK), Marineblau (NB), Königsblau (RB),
 Dunkelgrau (DG), Grau (GA), Bordeaux (B), Orange (O),
 Dunkelgrün (GR), Weiß (W)

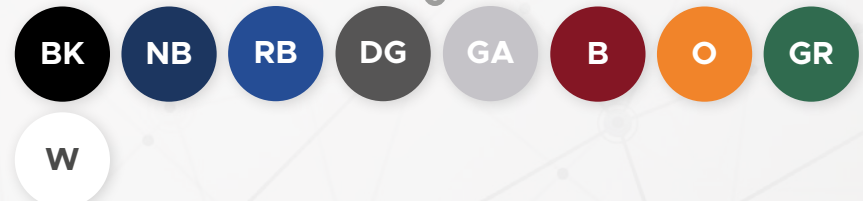

Die Farbtöne unserer Stoffprodukte können von Lieferung zu Lieferung variieren.

 Die Verfügbarkeit von Produkten, die aus den gezeigten Farben hergestellt werden, kann variieren. Für die aktuellen voraussichtlichen Lieferzeiten und andere gewünschte Farben kontaktieren Sie uns bitte.

eco EECO-TS15 GEWEBE

EIGENSCHAFTEN

- › Statisch dissipatives Strickgewebe (mit Karbonfaden)
- › **Zusammensetzung:** 96% Baumwolle, 4% leitfähige Faser
- › **Stoffgewicht:** 160 g/m²
- › **Finish:** Knitterresistent, Arbeitskleidung
- › **Widerstand von Punkt zu Punkt (Rp):** < 10⁹ Ohm
- › **Ladezeit:** < 2 Sekunden
- › Erfüllt IEC 61340-4-9:2024 und ANSI/ESD STM2.1:2018 und behält diese Konformität nach mehr als 40 industriellen Wäschen bei
- › Für industrielle Wäsche entwickelt

! Maschinenwaschbar bis 40 °C
 Bügeln bei maximal 110 °C
 Keine Verwendung von Säuren oder Alkalien!
 Trocknen im Wäschetrockner ist verboten!
 Nicht bleichen!



Detaillierte Waschinweise und Garantiebedingungen auf Seite 22



STANDARDFARBEN

Dunkelgrün (DZ), Türkis (T), Schwarz (BK), Marineblau (NB), Königsblau (RB), Grau (GA), Weiß (W)



Die Farbtöne unserer Stoffprodukte können von Lieferung zu Lieferung variieren.

i Die Verfügbarkeit von Produkten, die aus den gezeigten Farben hergestellt werden, kann variieren. Für die aktuellen voraussichtlichen Lieferzeiten und andere gewünschte Farben kontaktieren Sie uns bitte.

TS16 GEWEBE

EIGENSCHAFTEN

- › Statisch dissipatives Strick-**Piqué**-Gewebe (mit Karbonfaden)
- › **Zusammensetzung:** 96% Baumwolle, 4% leitfähige Faser
- › **Stoffgewicht:** 210 g/m²
- › **Finish:** Knitterresistent, Arbeitskleidung
- › **Widerstand von Punkt zu Punkt (Rp):** 10⁶ - 10⁷ Ohm
- › **Ladezeit:** < 2 Sekunden
- › Erfüllt IEC 61340-4-9:2024 und ANSI/ESD STM2.1:2018 und behält diese Konformität nach mehr als 40 industriellen Wäschen bei
- › Für industrielle Wäsche entwickelt

! Maschinenwaschbar bis 40 °C
 Bügeln bei maximal 110 °C
 Keine Verwendung von Säuren oder Alkalien!
 Trocknen im Wäschetrockner ist verboten!
 Nicht bleichen!



Detaillierte Waschinweise und Garantiebedingungen auf Seite 22



STANDARDFARBEN

Schwarz (BK), Marineblau (NB), Weiß (W)



Die Farbtöne unserer Stoffprodukte können von Lieferung zu Lieferung variieren.

i Die Verfügbarkeit von Produkten, die aus den gezeigten Farben hergestellt werden, kann variieren. Für die aktuellen voraussichtlichen Lieferzeiten und andere gewünschte Farben kontaktieren Sie uns bitte.

PS21 GEWEBE

EIGENSCHAFTEN

- > Statisch dissipatives Strickgewebe (mit Karbonfaden)
- > **Zusammensetzung:** 47% Polyester, 50% Baumwolle, 3% leitfähige Faser
- > **Stoffgewicht:** 210 g/m²
- > **Finish:** Knitterresistent, Arbeitskleidung
- > **Widerstand von Punkt zu Punkt (Rp):** 10⁶ - 10⁷ Ohm
- > **Ladezeit:** < 2 Sekunden
- > Erfüllt IEC 61340-4-9:2024 und ANSI/ESD STM2.1:2018 und behält diese Konformität nach mehr als 40 industriellen Wäschen bei
- > Für industrielle Wäsche entwickelt

! Maschinenwaschbar bis 40 °C
Bügeln bei maximal 110 °C
Keine Verwendung von Säuren oder Alkalien!
Trocknen im Wäschetrockner ist verboten!
Nicht bleichen!



Detaillierte Waschinweise und Garantiebedingungen auf Seite 22



STANDARDFARBEN

Schwarz (BK), Marineblau (NB), Königsblau (RB), Lila (PR), Dunkelgrau (DG), Grau (GA), Weiß (W)



Die Farbtöne unserer Stoffprodukte können von Lieferung zu Lieferung variieren.

i Die Verfügbarkeit von Produkten, die aus den gezeigten Farben hergestellt werden, kann variieren. Für die aktuellen voraussichtlichen Lieferzeiten und andere gewünschte Farben kontaktieren Sie uns bitte.

EECO-PS21 GEWEBE



EIGENSCHAFTEN

- > Statisch dissipatives Strickgewebe (mit Karbonfaden)
- > **Zusammensetzung:** 48% Polyester, 48% Baumwolle, 4% leitfähige Faser
- > **Stoffgewicht:** 215 g/m²
- > **Finish:** Knitterresistent, Arbeitskleidung
- > **Widerstand von Punkt zu Punkt (Rp):** < 10⁹ Ohm
- > **Ladezeit:** < 2 Sekunden
- > Erfüllt IEC 61340-4-9:2024 und ANSI/ESD STM2.1:2018 und behält diese Konformität nach mehr als 40 industriellen Wäschen bei
- > Für industrielle Wäsche entwickelt

! Maschinenwaschbar bis 40 °C
Bügeln bei maximal 110 °C
Keine Verwendung von Säuren oder Alkalien!
Trocknen im Wäschetrockner ist verboten!
Nicht bleichen!



Detaillierte Waschinweise und Garantiebedingungen auf Seite 22



STANDARDFARBEN

Schwarz (BK), Marineblau (NB), Königsblau (RB), Lila (PR)



Die Farbtöne unserer Stoffprodukte können von Lieferung zu Lieferung variieren.

i Die Verfügbarkeit von Produkten, die aus den gezeigten Farben hergestellt werden, kann variieren. Für die aktuellen voraussichtlichen Lieferzeiten und andere gewünschte Farben kontaktieren Sie uns bitte.

LY20 GEWEBE

EIGENSCHAFTEN

- › Statisch dissipatives Strickgewebe (mit Karbonfaden)
- › **Zusammensetzung:** 88% Baumwolle, 8% Lycra, 4% leitfähige Faser
- › **Stoffgewicht:** 200 g/m²
- › **Finish:** Knitterresistent, Arbeitskleidung
- › **Widerstand von Punkt zu Punkt (Rp):** 10⁶ - 10⁷ Ohm
- › **Ladezeit:** < 2 Sekunden
- › Erfüllt IEC 61340-4-9:2024 und ANSI/ESD STM2.1:2018 und behält diese Konformität nach mehr als 40 industriellen Wäschen bei
- › Für industrielle Wäsche entwickelt

Maschinenwaschbar bis 40 °C
Bügeln bei maximal 110 °C
Keine Verwendung von Säuren oder Alkalien!
Trocknen im Wäschetrockner ist verboten!
Nicht bleichen!



Detaillierte Waschinweise und Garantiebedingungen auf Seite 22



STANDARDFARBE

Schwarz (BK)



Die Farbtöne unserer Stoffprodukte können von Lieferung zu Lieferung variieren.

i Die Verfügbarkeit von Produkten, die aus den gezeigten Farben hergestellt werden, kann variieren. Für die aktuellen voraussichtlichen Lieferzeiten und andere gewünschte Farben kontaktieren Sie uns bitte.

THSS GEWEBE

EIGENSCHAFTEN

- › Statisch dissipatives Strickgewebe (mit Karbonfaden)
- › **Zusammensetzung:** 48% Polyester, 48% Baumwolle, 4% leitfähige Faser
- › **Stoffgewicht:** 280 g/m²
- › **Finish:** Knitterresistent, Arbeitskleidung
- › **Widerstand von Punkt zu Punkt (Rp):** 10⁶ - 10⁷ Ohm
- › **Ladezeit:** < 2 Sekunden
- › Erfüllt IEC 61340-4-9:2024 und ANSI/ESD STM2.1:2018 und behält diese Konformität nach mehr als 40 industriellen Wäschen bei
- › Für industrielle Wäsche entwickelt

Maschinenwaschbar bis 40 °C
Bügeln bei maximal 110 °C
Keine Verwendung von Säuren oder Alkalien!
Trocknen im Wäschetrockner ist verboten!
Nicht bleichen!



Detaillierte Waschinweise und Garantiebedingungen auf Seite 22



STANDARDFARBEN

Schwarz (BK), Marineblau (NB), Königsblau (RB), Gelb (Y),
Grau (GA), Weiß (W)



Die Farbtöne unserer Stoffprodukte können von Lieferung zu Lieferung variieren.

i Die Verfügbarkeit von Produkten, die aus den gezeigten Farben hergestellt werden, kann variieren. Für die aktuellen voraussichtlichen Lieferzeiten und andere gewünschte Farben kontaktieren Sie uns bitte.

THSB GEWEBE

EIGENSCHAFTEN

- > Statisch dissipatives Strickgewebe (mit Karbonfaden)
- > Flauschige Innenseite
- > **Zusammensetzung:** 48% Polyester, 48% Baumwolle, 4% leitfähige Faser
- > **Stoffgewicht:** 320 g/m²
- > **Finish:** Knitterresistent, Arbeitskleidung
- > **Widerstand von Punkt zu Punkt (Rp):** 10⁶ - 10⁷ Ohm
- > **Ladezeit:** < 2 Sekunden
- > Erfüllt IEC 61340-4-9:2024 und ANSI/ESD STM2.1:2018 und behält diese Konformität nach mehr als 40 industriellen Wäschen bei
- > Für industrielle Wäsche entwickelt

 Maschinenwaschbar bis 40 °C
Bügeln bei maximal 110 °C
Keine Verwendung von Säuren oder Alkalien!
Trocknen im Wäschetrockner ist verboten!
Nicht bleichen!



Detaillierte Waschinweise und Garantiebedingungen auf Seite 22



STANDARDFARBEN

Schwarz (BK), Königsblau (RB)



Die Farbtöne unserer Stoffprodukte können von Lieferung zu Lieferung variieren.

 Die Verfügbarkeit von Produkten, die aus den gezeigten Farben hergestellt werden, kann variieren. Für die aktuellen voraussichtlichen Lieferzeiten und andere gewünschte Farben kontaktieren Sie uns bitte.

FL1 GEWEBE

EIGENSCHAFTEN

- > Statisch dissipatives Strickgewebe (mit Karbonfaden)
- > **Zusammensetzung:** 96% Polyester, 4% leitfähige Faser
- > **Stoffgewicht:** 280 g/m²
- > **Finish:** Fleece
- > **Widerstand von Punkt zu Punkt (Rp):** 10⁹ - 10¹¹ Ohm
- > **Ladezeit:** < 2 Sekunden
- > Erfüllt IEC 61340-4-9:2024 und ANSI/ESD STM2.1:2018 und behält diese Konformität nach mehr als 40 industriellen Wäschen bei
- > Für industrielle Wäsche entwickelt

 Maschinenwaschbar bis 40 °C
Bügeln bei maximal 110 °C
Keine Verwendung von Säuren oder Alkalien!
Trocknen im Wäschetrockner ist verboten!
Nicht bleichen!



Detaillierte Waschinweise und Garantiebedingungen auf Seite 23



STANDARDFARBEN

Schwarz (BK), Marineblau (NB), Grau (GA), Orange (O), Gelb (Y)



Die Farbtöne unserer Stoffprodukte können von Lieferung zu Lieferung variieren.

 Die Verfügbarkeit von Produkten, die aus den gezeigten Farben hergestellt werden, kann variieren. Für die aktuellen voraussichtlichen Lieferzeiten und andere gewünschte Farben kontaktieren Sie uns bitte.

○ WASCHANLEITUNG

In ESD-Geweben verwendete leitfähige Kohlenstofffasern sind sehr empfindlich gegenüber hohen Temperaturen, Alkalien, Säuren, Weichspülern und Bleichmitteln. Unsachgemäße Verwendung kann die Kohlenstofffasern beschädigen, wodurch die ESD-Kleidung ihre ESD-Eigenschaften verliert oder diese erheblich verschlechtert werden. Waschen Sie daher ESD-Kleidung sehr vorsichtig und beachten Sie in jedem Fall die folgenden Anweisungen:

KK01, TH55, EECO01, CT35, TH65, MC24, CR10, CR10HI, WC10 GEWEBE

- i** Um die lange Lebensdauer der Carbonfasern zu erhalten, überlassen Sie das Waschen der ESD-Kleidung industriellen Wäschereien, die kontrollierte und dokumentierte Waschverfahren sowie eine geeignete Umgebung gewährleisten können!
- i** Waschen Sie bei kaltem oder maximal 40 °C (104 °F) lauwarmem Wasser mit einem neutralen Flüssigwaschmittel!
- i** Verwenden Sie keine Waschmittel und / oder Weichspüler, die Bleichmittel und / oder Chlor enthalten!
- i** Bleichmittel sind verboten! Verwenden Sie keine Weichspüler oder Waschmittel mit hohem Alkalien- oder Säuregehalt!
- i** Nicht chemisch reinigen!
- i** An der Luft trocknen und / oder im Wäschetrockner mit Schonprogramm (niedrige Temperatur, maximal 50 °C (120 °F))!
- i** Bügeln ist nicht erforderlich, falls nötig, bügeln Sie bei maximal 110 °C (230 °F) ohne Dampf!
- i** Alle Kleidungsstücke auf links waschen!
- i** Die Verwendung von Deodorant kann die Farbe des Produkts beschädigen!
- i** Beim Trocknen im Freien die Kleidung nicht direkter Sonneneinstrahlung aussetzen!
- i** Schließen Sie die Reißverschlüsse vor dem Waschen!



TS15, EECO-TS15, TS16, PS21, EECO-PS21, LY20, THSS, THSB GEWEBE

- i** Um die lange Lebensdauer der Carbonfasern zu erhalten, überlassen Sie das Waschen der ESD-Kleidung industriellen Wäschereien, die kontrollierte und dokumentierte Waschverfahren sowie eine geeignete Umgebung gewährleisten können!
- i** Waschen Sie bei kaltem oder maximal 40 °C (104 °F) lauwarmem Wasser mit einem neutralen Flüssigwaschmittel!
- i** Verwenden Sie keine Waschmittel und / oder Weichspüler, die Bleichmittel und / oder Chlor enthalten!
- i** Bleichmittel sind verboten! Verwenden Sie keine Weichspüler oder Waschmittel mit hohem Alkalien- oder Säuregehalt!
- i** Nicht chemisch reinigen!
- i** Trocknen im Wäschetrockner ist verboten!
- i** Bügeln ist nicht erforderlich, falls nötig, bügeln Sie bei maximal 110 °C (230 °F) ohne Dampf!
- i** Alle Kleidungsstücke auf links waschen!
- i** Die Verwendung von Deodorant kann die Farbe des Produkts beschädigen!
- i** Beim Trocknen im Freien die Kleidung nicht direkter Sonneneinstrahlung aussetzen!
- i** Schließen Sie die Reißverschlüsse vor dem Waschen!
- i** Bei Strickgeweben (TS15, TS16, PS21, LY20, THSS, THSB) empfehlen wir, die persönliche Größe an gewaschenen Kleidungsstücken zu bestimmen! Die in unseren Größentabellen angegebenen Größen entsprechen den Werten vor dem Waschen bei Produkten aus diesen Geweben!





FL1 GEWEBE

- i** Um die lange Lebensdauer der Carbonfasern zu erhalten, überlassen Sie das Waschen der ESD-Kleidung industriellen Wäschereien, die kontrollierte und dokumentierte Waschverfahren sowie eine geeignete Umgebung gewährleisten können!
- i** Waschen Sie bei kaltem oder maximal 40 °C (104 °F) lauwarmem Wasser mit einem neutralen Flüssigwaschmittel!
- i** Verwenden Sie keine Waschmittel und / oder Weichspüler, die Bleichmittel und / oder Chlor enthalten!
- i** Bleichmittel sind verboten! Verwenden Sie keine Weichspüler oder Waschmittel mit hohem Alkalien- oder Säuregehalt!
- i** Nicht chemisch reinigen!
- i** Trocknen Sie im Freien! Trocknen im Wäschetrockner ist verboten! Nach dem Schleudern nur hängend trocknen!
- i** Bügeln ist nicht erforderlich, falls nötig, bügeln Sie bei maximal 110 °C (230 °F) ohne Dampf!
- i** Alle Kleidungsstücke auf links waschen!
- i** Die Verwendung von Deodorant kann die Farbe des Produkts beschädigen!
- i** Beim Trocknen im Freien die Kleidung nicht direkter Sonneneinstrahlung aussetzen!
- i** Schließen Sie die Reißverschlüsse vor dem Waschen!



GARANTIE

- Die Garantie gilt nur bei Wäsche unter kontrollierten und dokumentierten industriellen Wäschereibedingungen und gemäß dem im technischen Datenblatt des Gewebes angegebenen Waschzyklus.
- Bei Wäsche unter häuslichen Bedingungen erlischt die Garantie für die betreffenden Produkte.
- Die Garantie beschränkt sich ausschließlich auf die ESD-Parameter gemäß den Normen IEC 61340-4-9:2024 und ANSI/ESD STM2.1:2018 sowie auf mögliche Nähfehler.
- Die Garantie deckt keine Größen- und Schrumpfungsdifferenzen ab, die innerhalb der im Datenblatt angegebenen Toleranzen liegen.
- Die Kleidungsstücke sind gemäß der Norm EN ISO 3758:2023 mit einem "Pflegesymbolsystem" gekennzeichnet.
- Bei unsachgemäßen Eingriffen am Produkt (z. B. Fadenziehen oder Risse) kann die Reklamation abgelehnt werden.



STANDARD LINE

BEKLEIDUNGSSTILE



26

ESS ESD MANTEL

1/2 LÄNGE



27

EFS ESD MANTEL

1/2 LÄNGE



28

ESL ESD MANTEL

2/3 LÄNGE



29

EFL ESD MANTEL

2/3 LÄNGE



30

ESX ESD MANTEL

1/3 LÄNGE



31

EFX ESD MANTEL

1/3 LÄNGE



32

ET ESD HERRENHOSE



33

ETF ESD DAMENHOSE



34

OT ESD LATZHOSE



35

OJ ESD JACKE



36

HIV ESD WARNWESTE



38

KOT ESD SCHÜRZE



39

APR ESD SCHÜRZE



40

**BB ESD
BASEBALLMÜTZE IM STIL**



41

**BP ESD
MÜTZE MIT NETZ**

ESS ESD MANTEL

1/2 LÄNGE

EIGENSCHAFTEN

- » Standard Größen: Unisex XS – 5XL
- » 2 Seitentaschen und 1 Brusttasche mit ESD-Logo
- » Verdeckte Druckknopfverschlüsse
- » Manschetten mit Druckknöpfen*

STANDARDGEWEBE UND -FARBEN

KK01 GEWEBE					TH55 GEWEBE				CT35 GEWEBE		TH65 GEWEBE	
BK	DZ	DG	GA	LG	RB	LB	GA	W	W	W		
NB	RB	LB	MG	LE	CR10 GEWEBE		CR10HI GEWEBE		eco EECO01 GEWEBE			
B	R	O	Y	LPK	LB	W	O	Y	OEKO TEX RB LB W			
W					 Bei Bedarf an individuellen gestickten oder bedruckten Firmenlogos sowie maßgeschneiderter ESD-Bekleidung stehen wir Ihnen gerne zur Verfügung.							

OPTIONEN

KURZARMVERSION - CODE: SSL

STEHKRAGEN	LEITFÄHIGER ELASTISCHER RAND	TAILLENKORDEL
CODE: AGL	CODE: RAN	CODE: OTO

ERDUNGSFÄHIGER MANTEL - CODE: **GND/GNDR**



STANDARD 100
25.3.0243
INNOVATEXT

Modelle mit OEKO-TEX® STANDARD 100 Zertifizierung sind ebenfalls erhältlich!

eco

Economy – Produkte zu wirtschaftlichen Preisen

DEMOVIDEO



BESTELLCODE BEISPIEL

ESS - KK01 - LB L + DLB - RAN - W

Stil Gewebe Farbe Größe Option Farbe

DETAILS AUF SEITE 113

GRÖSSENTABELLE (CM)	XS	S	M	L	XL	XXL	3XL	4XL	5XL
Manschette	32	33	34	35	36	36	37	37	38
Ärmellänge	57	59	63	67	71	71	73	73	74
Länge	78	80	82	84	88	90	92	94	96
Brustumfang	90	98	106	114	122	130	136	142	148
Hüftumfang	90	98	106	114	122	130	136	142	148
Schulterbreite	36	39	42	45	48	51	54	57	60

Toleranz der Größe (vor dem Waschen): 2%

Bekleidung, zertifiziert nach den internationalen ESD-Standards, wie durch dieses/ähnliches Etikett angezeigt.



*Der auf dem Bild gezeigte Mantel ist mit einem leitfähigen elastischen Rand ausgestattet, der optional ist und nicht zur Grundausstattung gehört.

EFS ESD MANTEL

1/2 LÄNGE

EIGENSCHAFTEN

- » Standard Größen: Damen XS – 5XL
- » 2 Seitentaschen und 1 Brusttasche mit ESD-Logo
- » Verdeckte Druckknopfverschlüsse
- » Manschetten mit Druckknöpfen*

STANDARDGEWEBE UND -FARBEN

KK01 GEWEBE



TH55 GEWEBE



CT35 GEWEBE



TH65 GEWEBE



CR10 GEWEBE



CR10HI GEWEBE



ECO EECO01 GEWEBE



Bei Bedarf an individuellen gestickten oder bedruckten Firmenlogos sowie maßgeschneiderter ESD-Bekleidung stehen wir Ihnen gerne zur Verfügung.



BESTELLCODE BEISPIEL

EFS - **KK01** - **W** **L** + **DLB** - **RAN** - **W**
 Stil Gewebe Farbe Größe Option Farbe

DETAILS AUF SEITE 113

GRÖSSENTABELLE (CM)	XS	S	M	L	XL	XXL	3XL	4XL	5XL
Manschette	32	33	34	35	36	36	37	37	38
Ärmellänge	57	59	63	67	71	71	73	73	74
Länge	78	80	82	84	88	90	92	94	96
Brustumfang	90	98	106	114	122	130	136	142	148
Hüftumfang	90	98	106	114	122	130	136	142	148
Schulterbreite	36	39	42	45	48	51	54	57	60

Toleranz der Größe (vor dem Waschen): 2%



Bekleidung, zertifiziert nach den internationalen ESD-Standards, wie durch dieses/ähnliches Etikett angezeigt.

DEMOVIDEO



STANDARD 100
25.3.0243
INNOVATEXT

Modelle mit OEKO-TEX® STANDARD 100 Zertifizierung sind ebenfalls erhältlich!



Economy – Produkte zu wirtschaftlichen Preisen



*Der auf dem Bild gezeigte Mantel ist mit einem leitfähigen elastischen Rand ausgestattet, der optional ist und nicht zur Grundausstattung gehört.

ESL ESD MANTEL

2/3 LÄNGE

EIGENSCHAFTEN

- » Standard Größen: Unisex XS – 5XL
- » 2 Seitentaschen und 1 Brusttasche mit ESD-Logo
- » Verdeckte Druckknopfverschlüsse
- » Manschetten mit Druckknöpfen

STANDARDGEWEBE UND -FARBEN

KK01 GEWEBE					TH55 GEWEBE			CT35 GEWEBE		TH65 GEWEBE		
BK	DZ	DG	GA	LG	RB	LB	GA	W	W	W		
NB	RB	LB	MG	LE	CR10 GEWEBE		CR10HI GEWEBE		eco EECO01 GEWEBE			
B	R	O	Y	LPK	LB	W	O	Y	OEKO TEX	RB	LB	W
W												

STANDARD 100
25.3.0243
INNOVATEXT

Modelle mit **OEKO-TEX®**
STANDARD 100 Zertifizierung
sind ebenfalls erhältlich!

eco

Economy – Produkte zu wirtschaftlichen Preisen

DEMOVIDEO



OPTIONEN

KURZARMVERSION - CODE: SSL

STEHKRAGEN	LEITFÄHIGER ELASTISCHER RAND	TAILLENKORDEL
CODE: AGL	CODE: RAN	CODE: OTO

ERDUNGSFÄHIGER MANTEL - CODE: GND/GNDR

BESTELLCODE BEISPIEL

ESL - **KK01** - **W L**
 Stil Gewebe Farbe Größe



Bei Bedarf an individuellen gestickten oder bedruckten Firmenlogos sowie maßgeschneiderter ESD-Bekleidung stehen wir Ihnen gerne zur Verfügung.

DETAILS AUF SEITE 113

GRÖSSENTABELLE (CM)	XS	S	M	L	XL	XXL	3XL	4XL	5XL
Manschette	32	33	34	35	36	36	37	37	38
Ärmellänge	57	59	63	67	71	71	73	73	74
Länge	89	91	93	95	99	101	103	105	107
Brustumfang	90	98	106	114	122	130	136	142	148
Hüftumfang	90	98	106	114	122	130	136	142	148
Schulterbreite	36	39	42	45	48	51	54	57	60

Toleranz der Größe (vor dem Waschen): 2%

Bekleidung, zertifiziert nach den internationalen ESD-Standards, wie durch dieses/ähnliches Etikett angezeigt.



EFL ESD MANTEL

2/3 LÄNGE

EIGENSCHAFTEN

- » Standard Größen: Damen XS – 5XL
- » 2 Seitentaschen und 1 Brusttasche mit ESD-Logo
- » Verdeckte Druckknopfverschlüsse
- » Manschetten mit Druckknöpfen

STANDARDGEWEBE UND -FARBEN

KK01 GEWEBE



TH55 GEWEBE

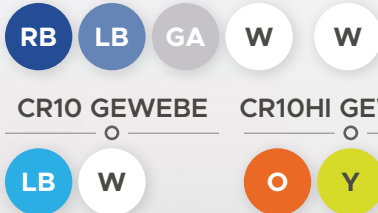

CT35 GEWEBE



TH65 GEWEBE



CR10HI GEWEBE



ECO EECO01 GEWEBE



BESTELLCODE BEISPIEL

EFL - TH55 - LB L
 Stil Gewebe Farbe Größe



Bei Bedarf an individuellen gestickten oder bedruckten Firmenlogos sowie maßgeschneiderter ESD-Bekleidung stehen wir Ihnen gerne zur Verfügung.

DETAILS AUF SEITE 113

GRÖSSENTABELLE (CM)	XS	S	M	L	XL	XXL	3XL	4XL	5XL
Manschette	32	33	34	35	36	36	37	37	38
Ärmellänge	57	59	63	67	71	71	73	73	74
Länge	89	91	93	95	99	101	103	105	107
Brustumfang	90	98	106	114	122	130	136	142	148
Hüftumfang	90	98	106	114	122	130	136	142	148
Schulterbreite	36	39	42	45	48	51	54	57	60

Toleranz der Größe (vor dem Waschen): 2%



Bekleidung, zertifiziert nach den internationalen ESD-Standards, wie durch dieses/ähnliches Etikett angezeigt.

DEMOVIDEO



Modelle mit OEKO-TEX® STANDARD 100 Zertifizierung sind ebenfalls erhältlich!



Economy – Produkte zu wirtschaftlichen Preisen



ESX ESD MANTEL

1/3 LÄNGE

EIGENSCHAFTEN

- » Standard Größen: Unisex XS – 5XL
- » 2 Seitentaschen und 1 Brusttasche mit ESD-Logo
- » Verdeckte Druckknopfverschlüsse
- » Manschetten mit Druckknöpfen

STANDARDGEWEBE UND -FARBEN

KK01 GEWEBE					TH55 GEWEBE				CT35 GEWEBE		TH65 GEWEBE	
BK	DZ	DG	GA	LG	RB	LB	GA	W	W			W
NB	RB	LB	MG	LE	CR10 GEWEBE		CR10HI GEWEBE		eco EECO01 GEWEBE			
B	R	O	Y	LPK	LB	W	O	Y	RB LB W			
					W							

OPTIONEN

KURZARMVERSION - CODE: SSL

STEHKRAGEN	LEITFÄHIGER ELASTISCHER RAND	TAILLENKORDEL
CODE: AGL	CODE: RAN	CODE: OTO

ERDUNGSFÄHIGER MANTEL - CODE: GND/GNDR



STANDARD 100
25.3.0243 INNOVATEX
Modelle mit OEKO-TEX® STANDARD 100 Zertifizierung sind ebenfalls erhältlich!

Economy – Produkte zu wirtschaftlichen Preisen

DEMOVIDEO



BESTELLCODE BEISPIEL

ESX - TH55 - RB L
 Stil Gewebe Farbe Größe

Bei Bedarf an individuellen gestickten oder bedruckten Firmenlogos sowie maßgeschneiderter ESD-Bekleidung stehen wir Ihnen gerne zur Verfügung.

Bekleidung, zertifiziert nach den internationalen ESD-Standards, wie durch dieses/ähnliches Etikett angezeigt.



DETAILS AUF SEITE 113

GRÖSSENTABELLE (CM)	XS	S	M	L	XL	XXL	3XL	4XL	5XL
Manschette	32	33	34	35	36	36	37	37	38
Ärmellänge	57	59	63	67	71	71	73	73	74
Länge	58	60	62	64	68	70	72	74	76
Brustumfang	90	98	106	114	122	130	136	142	148
Hüftumfang	90	98	106	114	122	130	136	142	148
Schulterbreite	36	39	42	45	48	51	54	57	60

Toleranz der Größe (vor dem Waschen): 2%

EFX ESD MANTEL

1/3 LÄNGE

EIGENSCHAFTEN

- » Standard Größen: Damen XS – 5XL
- » 2 Seitentaschen und 1 Brusttasche mit ESD-Logo
- » Verdeckte Druckknopfverschlüsse
- » Manschetten mit Druckknöpfen*

STANDARDGEWEBE UND -FARBEN

KK01 GEWEBE



TH55 GEWEBE



CT35 GEWEBE



TH65 GEWEBE



CR10 GEWEBE



CR10HI GEWEBE



eco EECO01 GEWEBE



Bei Bedarf an individuellen gestickten oder bedruckten Firmenlogos sowie maßgeschneiderter ESD-Bekleidung stehen wir Ihnen gerne zur Verfügung.



BESTELLCODE BEISPIEL

EFX - **KK01** - **LE L** + **DLB** - **RAN** - **W**
 Stil Gewebe Farbe Größe Option Farbe

DETAILS AUF SEITE 113

GRÖSSENTABELLE (CM)	XS	S	M	L	XL	XXL	3XL	4XL	5XL
Manschette	32	33	34	35	36	36	37	37	38
Ärmellänge	57	59	63	67	71	71	73	73	74
Länge	58	60	62	64	68	70	72	74	76
Brustumfang	90	98	106	114	122	130	136	142	148
Hüftumfang	90	98	106	114	122	130	136	142	148
Schulterbreite	36	39	42	45	48	51	54	57	60

Toleranz der Größe (vor dem Waschen): 2%



Bekleidung, zertifiziert nach den internationalen ESD-Standards, wie durch dieses/ähnliches Etikett angezeigt.

DEMOVIDEO



Modelle mit OEKO-TEX® STANDARD 100 Zertifizierung sind ebenfalls erhältlich!



Economy – Produkte zu wirtschaftlichen Preisen



*Der auf dem Bild gezeigte Mantel ist mit einem leitfähigen elastischen Rand ausgestattet, der optional ist und nicht zur Grundausstattung gehört.

ET ESD HERRENHOSE



EIGENSCHAFTEN

- » Standard Größen: Herren XS – 5XL
- » Gerader Schnitt
- » 2 Seitentaschen, 2 zusätzliche Taschen an den Beinen, 1 Gesäßtasche mit ESD-Logo
- » Gummizugbund

STANDARDGEWEBE UND -FARBEN



DEMOVIDEO



KK01 GEWEBE					TH55 GEWEBE				CT35 GEWEBE		TH65 GEWEBE
BK	DZ	DG	GA	LG	RB	LB	GA	W	W		W
NB	RB	LB	MG	LE	CR10 GEWEBE		CR10HI GEWEBE		MC24 GEWEBE		
B	R	O	Y	LPK	LB	W	O	Y		DG	
W	Bei Bedarf an individuellen gestickten oder bedruckten Firmenlogos sowie maßgeschneiderter ESD-Bekleidung stehen wir Ihnen gerne zur Verfügung.										

BESTELLCODE BEISPIEL

ET - KK01 - DG L
 Stil Gewebe Farbe Größe

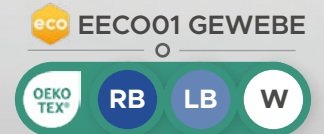

Bekleidung, zertifiziert nach den internationalen ESD-Standards, wie durch dieses/ähnliches Etikett angezeigt.



DETAILS AUF SEITE 113

GRÖSSENTABELLE (CM)	XS	S	M	L	XL	XXL	3XL	4XL	5XL
Externe Länge	102	104	106	108	110	112	114	116	118
Hüfte	98	102	107	111	115	119	123	128	132

Toleranz der Größe (vor dem Waschen): 2%

ETF ESD DAMENHOSE

EIGENSCHAFTEN

- » Standard Größen: Damen XS – 5XL
- » Gerader Schnitt
- » 2 Seitentaschen, 2 zusätzliche Taschen an den Beinen, 1 Gesäßtasche mit ESD-Logo
- » Gummizugbund

STANDARDGEWEBE UND -FARBEN

KK01 GEWEBE					TH55 GEWEBE					CT35 GEWEBE			TH65 GEWEBE		
BK	DZ	DG	GA	LG	RB	LB	GA	W	W	W					
NB	RB	LB	MG	LE	CR10 GEWEBE			CR10HI GEWEBE			MC24 GEWEBE				
B	R	O	Y	LPK	LB	W	O	Y	DG						
W															

Bei Bedarf an individuellen gestickten oder bedruckten Firmenlogos sowie maßgeschneiderter ESD-Bekleidung stehen wir Ihnen gerne zur Verfügung.



BESTELLCODE BEISPIEL

ETF - KK01 - DG L
 Stil Gewebe Farbe Größe

OEKO TEX® STANDARD 100
 25.3.0243 INNOVATEX
 Modelle mit OEKO-TEX® STANDARD 100 Zertifizierung sind ebenfalls erhältlich!

eco
 Economy – Produkte zu wirtschaftlichen Preisen

DEMOVIDEO



DETAILS AUF SEITE 113

GRÖSSENTABELLE (CM)	XS	S	M	L	XL	XXL	3XL	4XL	5XL
Externe Länge	102	104	106	108	110	112	114	116	118
Hüfte	84	90	96	102	108	114	120	126	132

Toleranz der Größe (vor dem Waschen): 2%



Bekleidung, zertifiziert nach den internationalen ESD-Standards, wie durch dieses/ähnliches Etikett angezeigt.

OT ESD LATZHOSE



EIGENSCHAFTEN

- » Standard Größen: Unisex XS – 5XL
- » 2 Seitentaschen, 1 Vordertasche mit ESD-Logo
- » 2 Seitentaschen am Unterschenkel
- » 2 Schnellverschlussschnallen

STANDARDGEWEBE UND -FARBEN

KK01 GEWEBE					TH55 GEWEBE				CT35 GEWEBE		TH65 GEWEBE
BK	DZ	DG	GA	LG	RB	LB	GA	W	W		W
NB	RB	LB	MG	LE	CR10 GEWEBE		CR10HI GEWEBE		MC24 GEWEBE		
B	R	O	Y	LPK	LB	W	O	Y		DG	
W	 Bei Bedarf an individuellen gestickten oder bedruckten Firmenlogos sowie maßgeschneiderter ESD-Bekleidung stehen wir Ihnen gerne zur Verfügung.										

 **Economy** – Produkte zu wirtschaftlichen Preisen

DEMOVIDEO



BESTELLCODE BEISPIEL

OT - KK01 - RB L
 Stil Gewebe Farbe Größe

 **EECO01 GEWEBE**
 RB LB W

Bekleidung, zertifiziert nach den internationalen ESD-Standards, wie durch dieses/ähnliches Etikett angezeigt.



DETAILS AUF SEITE 113

GRÖSSENTABELLE (CM)	XS	S	M	L	XL	XXL	3XL	4XL	5XL
Externe Länge	102	104	106	108	110	112	114	116	118
Hüfte	98	102	107	111	115	119	123	128	132

Toleranz der Größe (vor dem Waschen): 2%

OJ ESD JACKE

EIGENSCHAFTEN

- » Standard Größen: Unisex XS – 5XL
- » 2 Seitentaschen, 2 Brusttaschen
- » ESD-Logo auf der linken Brusttasche
- » Verdeckter Reißverschluss
- » Gummibündchen

STANDARDGEWEBE UND -FARBEN

KK01 GEWEBE



TH55 GEWEBE



CT35 GEWEBE



TH65 GEWEBE



CR10 GEWEBE



CR10HI GEWEBE



MC24 GEWEBE



Bei Bedarf an individuellen gestickten oder bedruckten Firmenlogos sowie maßgeschneiderter ESD-Bekleidung stehen wir Ihnen gerne zur Verfügung.



BESTELLCODE BEISPIEL

OJ - KK01 - RB L
 Stil Gewebe Farbe Größe

eco EECO01 GEWEBE

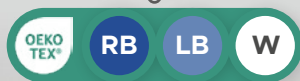

DEMOVIDEO



DETAILS AUF SEITE 113

GRÖSSENTABELLE (CM)

	XS	S	M	L	XL	XXL	3XL	4XL	5XL
Ärmellänge	61	63	67	71	75	76	77	77	78
Länge	63	65	67	69	71	73	75	76	77
Brustumfang	90	98	106	114	122	130	136	142	148
Schulterbreite	40	43	46	49	52	55	58	61	65
Schulter-Ärmumfang	56	58	60	62	64	66	68	70	72

Toleranz der Größe (vor dem Waschen): 2%



Bekleidung, zertifiziert nach den internationalen ESD-Standards, wie durch dieses/ähnliches Etikett angezeigt.

HIV ESD WARNWESTE

EIGENSCHAFTEN

- » Standard Größen: Unisex S – 5XL
- » Reflektierende Streifen
- » ESD-Logo auf der Brustseite
- » Verdeckte Druckknopfverschlüsse

STANDARDGEWEBE UND -FARBEN

CR10HI GEWEBE



Kein Arbeitschutzprodukt



Bei Bedarf an individuellen gestickten oder bedruckten Firmenlogos sowie maßgeschneiderter ESD-Bekleidung stehen wir Ihnen gerne zur Verfügung.

BESTELLCODE BEISPIEL

HIV - **CR10HI** - **O** **L**
 Stil Gewebe Farbe Größe

DEMOVIDEO



Bekleidung, zertifiziert nach den internationalen ESD-Standards, wie durch dieses/ähnliches Etikett angezeigt.



DETAILS AUF SEITE 113

GRÖSSENTABELLE (CM)	XS	S	M	L	XL	XXL	3XL	4XL	5XL
Brustumfang	111	114	118	122	126	130	134	138	142
Länge	61	61	63	65	67	69	71	73	75

Toleranz der Größe (vor dem Waschen): 2%

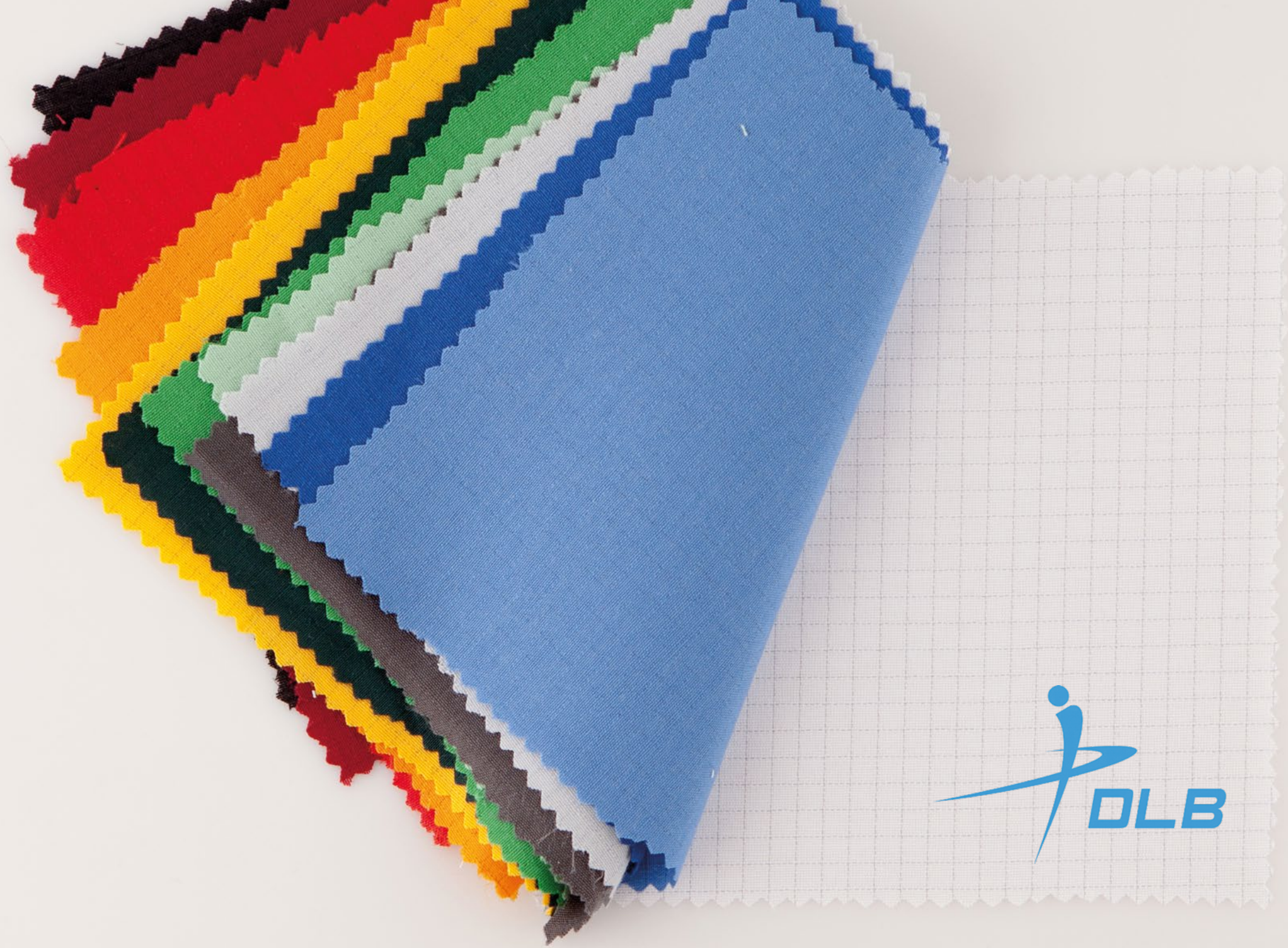

KOT ESD SCHÜRZE



EIGENSCHAFTEN

- » Standard Größen: Unisex XS – 5XL
- » ESD-Logo auf der Tasche
- » 1 Tasche
- » Seitlich verstellbare Riemen mit Druckknöpfen
- » Zum Überziehen

STANDARDGEWEBE UND -FARBEN

KK01 GEWEBE					TH55 GEWEBE				CT35 GEWEBE		TH65 GEWEBE	
BK	DZ	DG	GA	LG	RB	LB	GA	W	W		W	
NB	RB	LB	MG	LE	CR10 GEWEBE		CR10HI GEWEBE		eco EECO01 GEWEBE			
B	R	O	Y	LPK	LB	W	O	Y	OEKO TEX®	RB	LB	W
W												

OEKO TEX® STANDARD 100 25.3.0243 INNOVATEX
Modelle mit OEKO-TEX® STANDARD 100 Zertifizierung sind ebenfalls erhältlich!

eco
Economy – Produkte zu wirtschaftlichen Preisen

VIDEO / WEBSEITE



BESTELLCODE BEISPIEL

KOT - **KK01** - **BK** **L**
Stil Gewebe Farbe Größe



Bei Bedarf an individuellen gestickten oder bedruckten Firmenlogos sowie maßgeschneiderter ESD-Bekleidung stehen wir Ihnen gerne zur Verfügung.

Bekleidung, zertifiziert nach den internationalen ESD-Standards, wie durch dieses/ähnliches Etikett angezeigt.



GRÖSSENTABELLE (CM)	XS	S	M	L	XL	XXL	3XL	4XL	5XL
Länge	76	78	80	82	84	86	88	90	92

Toleranz der Größe (vor dem Waschen): 2%

APR ESD SCHÜRZE



Modelle mit OEKO-TEX®
STANDARD 100 Zertifizierung
sind ebenfalls erhältlich!



Economy – Produkte zu
wirtschaftlichen Preisen

EIGENSCHAFTEN

- » Unisex, Einheitsgröße
- » ESD-Logo vorne

STANDARDGEWEBE UND -FARBEN

KK01 GEWEBE



TH55 GEWEBE



CT35 GEWEBE



TH65 GEWEBE



CR10 GEWEBE



CR10HI GEWEBE



eco EECO01 GEWEBE



BESTELLCODE BEISPIEL

APR - KK01 - BK
Stil Gewebe Farbe

VIDEO / WEBSEITE



Bei Bedarf an individuellen gestickten
oder bedruckten Firmenlogos sowie
maßgeschneiderter ESD-Bekleidung
stehen wir Ihnen gerne zur Verfügung.



Bekleidung, zertifiziert nach
den internationalen ESD-
Standards, wie durch dieses/
ähnliches Etikett angezeigt.



BB ESD-BASEBALLMÜTZE IM STIL



EIGENSCHAFTEN

- » Unisex, Einheitsgröße
- » Mütze mit Schirm
- » Mit ESD-Logo
- » Gummierter Rücken



STANDARDGEWEBE UND -FARBEN

KK01 GEWEBE					TH55 GEWEBE				CT35 GEWEBE		TH65 GEWEBE	
BK	DZ	DG	GA	LG	RB	LB	GA	W	W		W	
NB	RB	LB	MG	LE	CR10 GEWEBE		CR10HI GEWEBE		eco EECO01 GEWEBE			
B	R	O	Y	LPK	LB	W	O	Y	OEKO-TEX	RB	LB	W
W												

BESTELLCODE BEISPIEL

BB - **KK01** - **DG**
 Stil Gewebe Farbe



Bei Bedarf an individuellen gestickten oder bedruckten Firmenlogos sowie maßgeschneiderter ESD-Bekleidung stehen wir Ihnen gerne zur Verfügung.

Bekleidung, zertifiziert nach den internationalen ESD-Standards, wie durch dieses/ähnliches Etikett angezeigt.



DEMOVIDEO ○



BP ESD-MÜTZE MIT NETZ



 Modelle mit **OEKO-TEX®**

STANDARD 100 Zertifizierung

 sind ebenfalls erhältlich!



Economy – Produkte zu

 wirtschaftlichen Preisen

EIGENSCHAFTEN

- » Unisex, Einheitsgröße
- » Mit atmungsaktivem Netz auf der Oberseite der Mütze
- » Mit ESD-Logo
- » Mit Kunststoffgrößenregler auf der Rückseite

STANDARDGEWEBE UND -FARBEN

KK01 GEWEBE					TH55 GEWEBE					CT35 GEWEBE		TH65 GEWEBE	
BK	DZ	DG	GA	LG	RB	LB	GA	W	W	W			
NB	RB	LB	MG	LE	CR10 GEWEBE		CR10HI GEWEBE		 EECO01 GEWEBE				
B	R	O	Y	LPK	LB	W	O	Y		RB	LB	W	
W													



 Bei Bedarf an individuellen gestickten oder bedruckten Firmenlogos sowie maßgeschneiderter ESD-Bekleidung stehen wir Ihnen gerne zur Verfügung.

BESTELLCODE BEISPIEL

BP - **KK01** - **LPK**

 Stil Gewebe Farbe



DEMOVIDEO



Bekleidung, zertifiziert nach den internationalen ESD-Standards, wie durch dieses/ähnliches Etikett angezeigt.



PREMIUM LINE

BEKLEIDUNGSSTILE



44

PF1 ESD PREMIUM MANTEL

2/3 LÄNGE



45

PS1 ESD PREMIUM MANTEL

2/3 LÄNGE



46

PF2 ESD PREMIUM MANTEL

2/3 LÄNGE



47

PS2 ESD PREMIUM MANTEL

2/3 LÄNGE



48

PF3 ESD PREMIUM MANTEL

2/3 LÄNGE

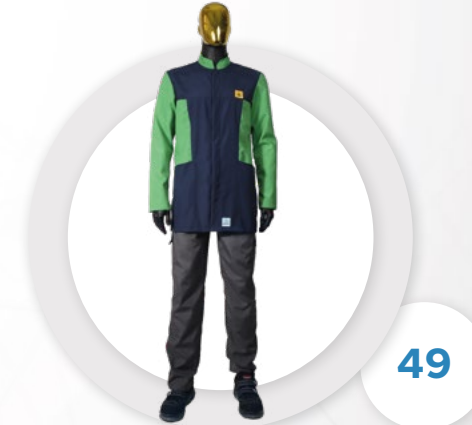

49

PS3 ESD PREMIUM MANTEL

2/3 LÄNGE

PF1 ESD PREMIUM MANTEL

2/3 LÄNGE

EIGENSCHAFTEN

- » Standard Größen: Damen XS – 5XL
- » 2 Seitentaschen
- » Verdeckte Druckknopfverschlüsse
- » Manschetten mit Druckknöpfen
- » ESD-Logo auf der Brustseite

STANDARDGEWEBE UND -FARBEN

OPTIONEN

ERDUNGSFÄHIGER MANTEL - CODE: GND/GNDR

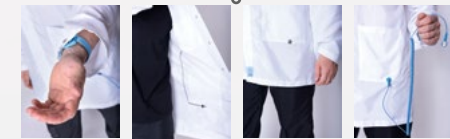

DEMOVIDEO



ENTWORFEN VON: *Zsófia Gáspár*

KK01 GEWEBE

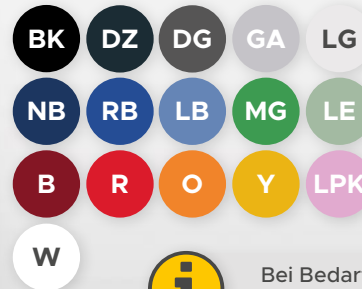

TH55 GEWEBE



eco EECO01 GEWEBE



Wählen Sie die Farbkombination, die am besten zu Ihrem Unternehmen passt!



Bei Bedarf an individuellen gestickten oder bedruckten Firmenlogos sowie maßgeschneiderter ESD-Bekleidung stehen wir Ihnen gerne zur Verfügung.

BESTELLCODE BEISPIEL

PF1 - KK01 - Y - DG L
 Stil Gewebe Farbe1 Farbe2 Größe

Bekleidung, zertifiziert nach den internationalen ESD-Standards, wie durch dieses/ähnliches Etikett angezeigt.



DETAILS AUF SEITE 113

GRÖSSENTABELLE (CM)	XS	S	M	L	XL	XXL	3XL	4XL	5XL
Manschette	32	33	34	35	36	36	37	37	38
Ärmellänge	57	59	63	67	71	71	73	73	74
Länge	89	91	93	95	99	101	103	105	107
Brustumfang	90	98	106	114	122	130	136	142	148
Hüftumfang	90	98	106	114	122	130	136	142	148
Schulterbreite	36	39	42	45	48	51	54	57	60

Toleranz der Größe (vor dem Waschen): 2%

PS1 ESD PREMIUM MANTEL

OPTIONEN

ERDUNGSFÄHIGER MANTEL - CODE: GND/GNDR

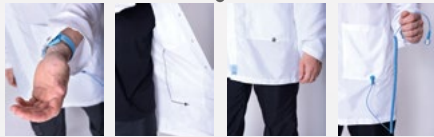

EIGENSCHAFTEN

2/3 LÄNGE

- » Standard Größen: Herren XS – 5XL
- » 2 Seitentaschen, 1 versteckte Brusttasche
- » Verdeckte Druckknopfverschlüsse
- » Manschetten mit Druckknöpfen
- » ESD-Logo auf der Brustseite

STANDARDGEWEBE UND -FARBEN

eco ECOO1 GEWEBE



TH55 GEWEBE



KK01 GEWEBE

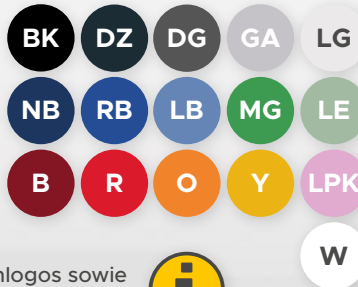

Wählen Sie die Farbkombination, die am besten zu Ihrem Unternehmen passt!



Bei Bedarf an individuellen gestickten oder bedruckten Firmenlogos sowie maßgeschneiderter ESD-Bekleidung stehen wir Ihnen gerne zur Verfügung.



BESTELLCODE BEISPIEL

PS1 - **KK01** - **O** - **RB** **L**
 Stil Gewebe Farbe1 Farbe2 Größe

DEMOVIDEO



DETAILS AUF SEITE 113

GRÖSSENTABELLE (CM)	XS	S	M	L	XL	XXL	3XL	4XL	5XL
Manschette	32	33	34	35	36	36	37	37	38
Ärmellänge	57	59	63	67	71	71	73	73	74
Länge	89	91	93	95	99	101	103	105	107
Brustumfang	90	98	106	114	122	130	136	142	148
Hüftumfang	90	98	106	114	122	130	136	142	148
Schulterbreite	36	39	42	45	48	51	54	57	60

Toleranz der Größe (vor dem Waschen): 2%



Bekleidung, zertifiziert nach den internationalen ESD-Standards, wie durch dieses/ähnliches Etikett angezeigt.



ENTWORFEN VON: *Zsófia Gáspár*

PF2 ESD PREMIUM MANTEL

2/3 LÄNGE

EIGENSCHAFTEN

- » Standard Größen: Damen XS – 5XL
- » 2 Seitentaschen
- » Verdeckte Druckknopfverschlüsse
- » Gummibündchen
- » ESD-Logo auf der Brustseite

STANDARDGEWEBE UND -FARBEN

OPTIONEN

ERDUNGSFÄHIGER MANTEL - CODE: GND/GNDR

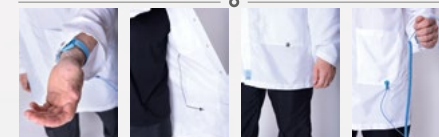

OEKO TEX®
STANDARD 100
25.3.0243
INNOVATEXT

Modelle mit **OEKO-TEX®**
STANDARD 100 Zertifizierung
sind ebenfalls erhältlich!

eco

Economy – Produkte zu
wirtschaftlichen Preisen

DEMOVIDEO



KK01 GEWEBE					TH55 GEWEBE				eco EECO01 GEWEBE			
BK	DZ	DG	GA	LG	RB	LB	GA	W	OEKO TEX®	RB	LB	W
NB	RB	LB	MG	LE								
B	R	O	Y	LPK								
W												

Wählen Sie die Farbkombination, die am besten zu Ihrem Unternehmen passt!

i Bei Bedarf an individuellen gestickten oder bedruckten Firmenlogos sowie maßgeschneiderter ESD-Bekleidung stehen wir Ihnen gerne zur Verfügung.

BESTELLCODE BEISPIEL

PF2 - KK01 - W - B L
 Stil Gewebe Farbe1 Farbe2 Größe

DETAILS AUF SEITE 113

GRÖSSENTABELLE (CM)	XS	S	M	L	XL	XXL	3XL	4XL	5XL
Manschette	32	33	34	35	36	36	37	37	38
Ärmellänge	57	59	63	67	71	71	73	73	74
Länge	89	91	93	95	99	101	103	105	107
Brustumfang	90	98	106	114	122	130	136	142	148
Hüftumfang	90	98	106	114	122	130	136	142	148
Schulterbreite	36	39	42	45	48	51	54	57	60

Toleranz der Größe (vor dem Waschen): 2%

Bekleidung, zertifiziert nach den internationalen ESD-Standards, wie durch dieses/ähnliches Etikett angezeigt.



ENTWORFEN VON: *Andrea Vandornyzik*

PS2 ESD PREMIUM MANTEL

2/3 LÄNGE

OPTIONEN

ERDUNGSFÄHIGER MANTEL - CODE: GND/GNDR

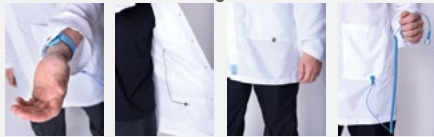

EIGENSCHAFTEN

- » Standard Größen: Herren XS – 5XL
- » 2 Seitentaschen
- » Verdeckte Druckknopfverschlüsse
- » Gummibündchen
- » ESD-Logo auf der Brustseite

STANDARDGEWEBE UND -FARBEN

eco EECO01 GEWEBE



TH55 GEWEBE



KK01 GEWEBE



Wählen Sie die Farbkombination, die am besten zu Ihrem Unternehmen passt!



Bei Bedarf an individuellen gestickten oder bedruckten Firmenlogos sowie maßgeschneiderter ESD-Bekleidung stehen wir Ihnen gerne zur Verfügung.



BESTELLCODE BEISPIEL

PS2 - **KK01** - **W** - **DZ** **L**
 Stil Gewebe Farbe1 Farbe2 Größe

DEMOVIDEO



DETAILS AUF SEITE 113

GRÖSSENTABELLE (CM)	XS	S	M	L	XL	XXL	3XL	4XL	5XL
Manschette	32	33	34	35	36	36	37	37	38
Ärmellänge	57	59	63	67	71	71	73	73	74
Länge	89	91	93	95	99	101	103	105	107
Brustumfang	90	98	106	114	122	130	136	142	148
Hüftumfang	90	98	106	114	122	130	136	142	148
Schulterbreite	36	39	42	45	48	51	54	57	60

Toleranz der Größe (vor dem Waschen): 2%



Bekleidung, zertifiziert nach den internationalen ESD-Standards, wie durch dieses/ähnliches Etikett angezeigt.

ENTWORFEN VON: *Andrea Vandornyzik*

PF3 ESD PREMIUM MANTEL

2/3 LÄNGE

EIGENSCHAFTEN

- » Standard Größen: Damen XS – 5XL
- » 2 Seitentaschen
- » Verdeckte Druckknopfverschlüsse
- » Manschetten mit Druckknöpfen
- » ESD-Logo auf der Brustseite

STANDARDGEWEBE UND -FARBEN

OPTIONEN

ERDUNGSFÄHIGER MANTEL - CODE: GND/GNDR

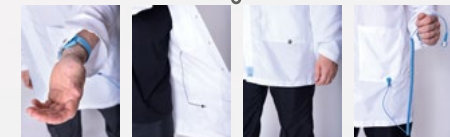

STANDARD 100
OEKO-TEX®
25.3.0243
INNOVATEX

Modelle mit OEKO-TEX®
STANDARD 100 Zertifizierung
sind ebenfalls erhältlich!

eco

Economy – Produkte zu
wirtschaftlichen Preisen



DEMOVIDEO



ENTWORFEN VON: *Barbala Kovács*

Bekleidung, zertifiziert nach den internationalen ESD-Standards, wie durch dieses/ähnliches Etikett angezeigt.



KK01 GEWEBE					TH55 GEWEBE				eco EECO01 GEWEBE			
BK	DZ	DG	GA	LG	RB	LB	GA	W	OEKO-TEX®	RB	LB	W
NB	RB	LB	MG	LE								
B	R	O	Y	LPK								
W	 Wählen Sie die Farbkombination, die am besten zu Ihrem Unternehmen passt!											
 Bei Bedarf an individuellen gestickten oder bedruckten Firmenlogos sowie maßgeschneiderter ESD-Bekleidung stehen wir Ihnen gerne zur Verfügung.												

BESTELLCODE BEISPIEL

PF3 - **KK01** - **B** - **Y** **L**
 Stil Gewebe Farbe1 Farbe2 Größe

DETAILS AUF SEITE 113

GRÖSSENTABELLE (CM)	XS	S	M	L	XL	XXL	3XL	4XL	5XL
Manschette	32	33	34	35	36	36	37	37	38
Ärmellänge	57	59	63	67	71	71	73	73	74
Länge	89	91	93	95	99	101	103	105	107
Brustumfang	90	98	106	114	122	130	136	142	148
Hüftumfang	90	98	106	114	122	130	136	142	148
Schulterbreite	36	39	42	45	48	51	54	57	60

Toleranz der Größe (vor dem Waschen): 2%

PS3 ESD PREMIUM MANTEL

2/3 LÄNGE

OPTIONEN

ERDUNGSFÄHIGER MANTEL - CODE: GND/GNDR

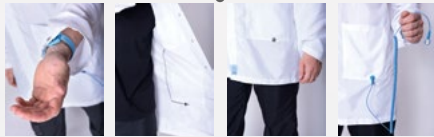

EIGENSCHAFTEN

- » Standard Größen: Herren XS – 5XL
- » 2 Seitentaschen
- » Verdeckte Druckknopfverschlüsse
- » Manschetten mit Druckknöpfen
- » ESD-Logo auf der Brustseite

STANDARDGEWEBE UND -FARBEN

eco EECO01 GEWEBE



TH55 GEWEBE



KK01 GEWEBE

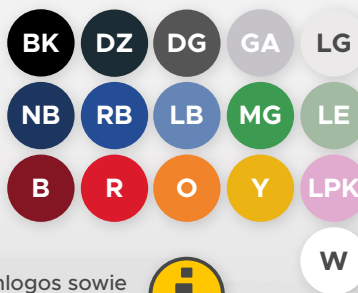

Wählen Sie die Farbkombination, die am besten zu Ihrem Unternehmen passt!



Bei Bedarf an individuellen gestickten oder bedruckten Firmenlogos sowie maßgeschneiderter ESD-Bekleidung stehen wir Ihnen gerne zur Verfügung.



BESTELLCODE BEISPIEL

PS3 - **KK01** - **NB** - **MG** **L**
 Stil Gewebe Farbe1 Farbe2 Größe

DEMOVIDEO



DETAILS AUF SEITE 113

GRÖSSENTABELLE (CM)	XS	S	M	L	XL	XXL	3XL	4XL	5XL
Manschette	32	33	34	35	36	36	37	37	38
Ärmellänge	57	59	63	67	71	71	73	73	74
Länge	89	91	93	95	99	101	103	105	107
Brustumfang	90	98	106	114	122	130	136	142	148
Hüftumfang	90	98	106	114	122	130	136	142	148
Schulterbreite	36	39	42	45	48	51	54	57	60

Toleranz der Größe (vor dem Waschen): 2%



Bekleidung, zertifiziert nach den internationalen ESD-Standards, wie durch dieses/ähnliches Etikett angezeigt.



ENTWORFEN VON: *Barbala Kovacs*



BUSINESS LINE

BEKLEIDUNGSSTILE

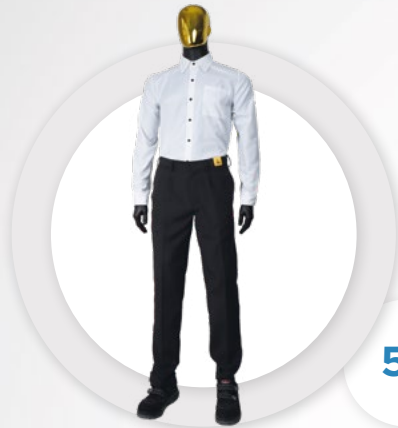

52

ING ESD HERRENHEMD

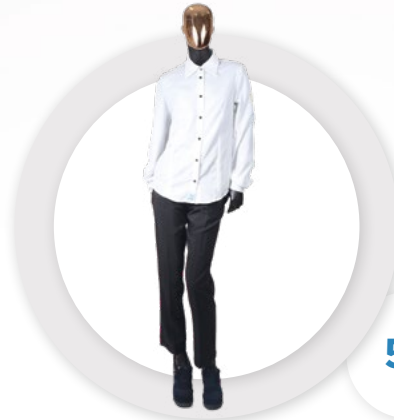

53

IFG ESD DAMENBLUSE

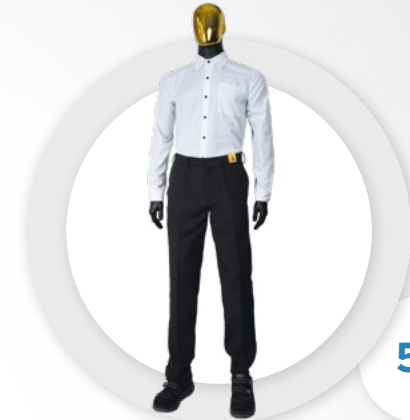

54

NT ESD HERRENANZUGHOSE



55

NTF ESD DAMENANZUGHOSE

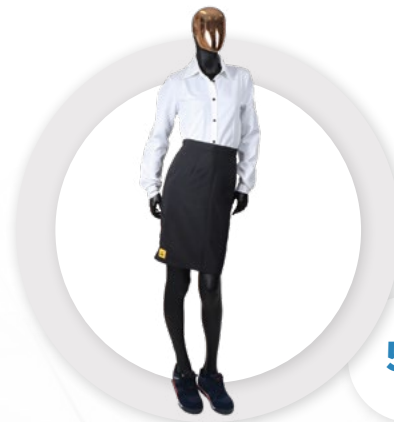

56

SKI ESD ROCK

ING ESD HERRENHEMD



EIGENSCHAFTEN

- » Standard Größen: Herren XS – 5XL
- » Normale Passform
- » 1 Brusttasche
- » ESD-Logo am Ärmel
- » Knöpfe

STANDARDGEWEBE UND -FARBEN

KK01 GEWEBE					TH55 GEWEBE				TH65 GEWEBE	
BK	DZ	DG	GA	LG	RB	LB	GA	W	W	
NB	RB	LB	MG	LE	CT35 GEWEBE				eco EECO01 GEWEBE	
B	R	O	Y	LPK	W	OEKO TEX® RB LB W				
W										

Modelle mit OEKO-TEX® STANDARD 100 Zertifizierung sind ebenfalls erhältlich!

Economy – Produkte zu wirtschaftlichen Preisen

DEMOVIDEO



BESTELLCODE BEISPIEL

ING - KK01 - W L
 Stil Gewebe Farbe Größe



Bei Bedarf an individuellen gestickten oder bedruckten Firmenlogos sowie maßgeschneiderter ESD-Bekleidung stehen wir Ihnen gerne zur Verfügung.

Bekleidung, zertifiziert nach den internationalen ESD-Standards, wie durch dieses/ähnliches Etikett angezeigt.



DETAILS AUF SEITE 112

GRÖSSENTABELLE (CM)	XS	S	M	L	XL	XXL	3XL	4XL	5XL
Ärmellänge	56	58	60	62	64	66	68	70	70
Länge	66	68	70	72	74	76	78	80	80
Brustumfang	94	100	106	112	118	124	130	136	142
Schulterbreite	39	41	43	45	47	49	51	54	57
Manschettenumfang	23	24	25	26	27	28	29	30	31

Toleranz der Größe (vor dem Waschen): 2%

IFG ESD DAMENBLUSE

OEKO TEX® STANDARD 100
25.3.0243 INNOVATEX
Modelle mit **OEKO-TEX®** STANDARD 100 Zertifizierung sind ebenfalls erhältlich!

eco
Economy – Produkte zu wirtschaftlichen Preisen

EIGENSCHAFTEN

- » Standard Größen: Damen XS – 5XL
- » ESD-Logo am Ärmel
- » Knöpfe

STANDARDGEWEBE UND -FARBEN

TH65 GEWEBE

W

TH55 GEWEBE

RB LB GA W

KK01 GEWEBE

BK DZ DG GA LG

eco EECO01 GEWEBE

RB LB W

CT35 GEWEBE

W

NB RB LB MG LE

B R O Y LPK

W



Bei Bedarf an individuellen gestickten oder bedruckten Firmenlogos sowie maßgeschneiderter ESD-Bekleidung stehen wir Ihnen gerne zur Verfügung.

BESTELLCODE BEISPIEL

IFG - KK01 - W L
Stil Gewebe Farbe Größe

DEMOVIDEO



DETAILS AUF SEITE 112

GRÖSSENTABELLE (CM)	XS	S	M	L	XL	XXL	3XL	4XL	5XL
Ärmellänge	56	58	60	62	64	66	68	70	70
Länge	56	58	60	62	64	66	68	70	70
Brustumfang	84	88	92	96	100	104	108	112	116
Schulterbreite	40	40	42	44	46	48	50	52	54
Manschettenumfang	21	22	23	24	25	26	27	28	29

Toleranz der Größe (vor dem Waschen): 2%



Bekleidung, zertifiziert nach den internationalen ESD-Standards, wie durch dieses/ähnliches Etikett angezeigt.

NT ESD HERRENANZUGHOSE



EIGENSCHAFTEN

- » Standard Größen: Herren XS – 5XL
- » Gerader Schnitt
- » 2 Seitentaschen, 1 Gesäßtasche
- » ESD-Logo am Bund



STANDARDGEWEBE UND -FARBEN

KK01 GEWEBE					TH55 GEWEBE				TH65 GEWEBE	
BK	DZ	DG	GA	LG	RB	LB	GA	W	W	
NB	RB	LB	MG	LE	CT35 GEWEBE				eco EECO01 GEWEBE	
B	R	O	Y	LPK	W	OEKO-TEX RB LB W				
W										

DEMOVIDEO



BESTELLCODE BEISPIEL

NT - KK01 - BK L
 Stil Gewebe Farbe Größe



Bei Bedarf an individuellen gestickten oder bedruckten Firmenlogos sowie maßgeschneiderter ESD-Bekleidung stehen wir Ihnen gerne zur Verfügung.

Bekleidung, zertifiziert nach den internationalen ESD-Standards, wie durch dieses/ähnliches Etikett angezeigt.



DETAILS AUF SEITE 113

GRÖSSENTABELLE (CM)	XS	S	M	L	XL	XXL	3XL	4XL	5XL
Taillenumfang	80	84	88	92	96	100	104	109	113
Hüftumfang	98	102	107	111	115	119	123	128	132
Externe Länge	102	104	106	108	110	112	114	116	118

Toleranz der Größe (vor dem Waschen): 2%

NTF ESD DAMENANZUGHOSE

OEKO-TEX® STANDARD 100
25.3.0243 INNOVATEX

Modelle mit **OEKO-TEX® STANDARD 100** Zertifizierung sind ebenfalls erhältlich!

eco

Economy – Produkte zu wirtschaftlichen Preisen

EIGENSCHAFTEN

- » Standard Größen: Damen XS – 5XL
- » Gerader Schnitt
- » 2 Seitentaschen
- » ESD-Logo am Bund

STANDARDGEWEBE UND -FARBEN

TH65 GEWEBE

W

TH55 GEWEBE

RB LB GA W

KK01 GEWEBE

BK DZ DG GA LG

eco **ECCO01 GEWEBE**

RB LB W

CT35 GEWEBE

W

NB RB LB MG LE

B R O Y LPK

W

BESTELLCODE BEISPIEL

NTF - KK01 - BK L
Stil Gewebe Farbe Größe

DEMOVIDEO



Bei Bedarf an individuellen gestickten oder bedruckten Firmenlogos sowie maßgeschneiderter ESD-Bekleidung stehen wir Ihnen gerne zur Verfügung.

DETAILS AUF SEITE 113

GRÖSSENTABELLE (CM)	XS	S	M	L	XL	XXL	3XL	4XL	5XL
Taillenumfang	68	72	76	80	84	88	92	97	101
Hüftumfang	98	102	107	111	115	119	123	128	132
Externe Länge	102	104	106	108	110	112	114	116	118

Toleranz der Größe (vor dem Waschen): 2%



Bekleidung, zertifiziert nach den internationalen ESD-Standards, wie durch dieses/ähnliches Etikett angezeigt.

SKI ESD ROCK



EIGENSCHAFTEN

- » Standard Größen: XS – 5XL
- » Länge: Knielang
- » Bleistiftrock-Stil
- » Mit ESD-Logo

STANDARDGEWEBE UND -FARBEN

KK01 GEWEBE					TH55 GEWEBE				TH65 GEWEBE	
BK	DZ	DG	GA	LG	RB	LB	GA	W	W	
NB	RB	LB	MG	LE	CT35 GEWEBE				eco EECO01 GEWEBE	
B	R	O	Y	LPK	W	 RB LB W				
W										



Modelle mit OEKO-TEX® STANDARD 100 Zertifizierung sind ebenfalls erhältlich!



Economy – Produkte zu wirtschaftlichen Preisen

VIDEO / WEBSEITE



BESTELLCODE BEISPIEL

SKI - KK01 - BK L
 Stil Gewebe Farbe Größe



Bei Bedarf an individuellen gestickten oder bedruckten Firmenlogos sowie maßgeschneiderter ESD-Bekleidung stehen wir Ihnen gerne zur Verfügung.

Bekleidung, zertifiziert nach den internationalen ESD-Standards, wie durch dieses/ähnliches Etikett angezeigt.



DETAILS AUF SEITE 113

GRÖSSENTABELLE (CM)	XS	S	M	L	XL	XXL	3XL	4XL	5XL
Taillenumfang	76	80	84	88	92	96	100	104	108
Hüftumfang	98	102	106	110	114	118	122	126	130
Länge	59	61	63	65	67	69	71	71	71

Toleranz der Größe (vor dem Waschen): 2%



+36 27 502 555
SALES@DESTSA.HU
WWW.DLB.HU





SUMMER LINE

BEKLEIDUNGSSTILE



60

TKO/F ESD T-SHIRT

RUNDHALS, OHNE TASCHE



61

TKZ/F ESD T-SHIRT

RUNDHALS, MIT TASCHE



62

LKO/F ESD T-SHIRT

RUNDHALS, OHNE TASCHE



63

LKZ/F ESD T-SHIRT

RUNDHALS, MIT TASCHE



64

TGO/F ESD T-SHIRT

V-AUSSCHNITT, OHNE TASCHE



65

TGZ/F ESD T-SHIRT

V-AUSSCHNITT, MIT TASCHE



66

LGO/F ESD T-SHIRT

V-AUSSCHNITT, OHNE TASCHE



67

LGZ/F ESD T-SHIRT

V-AUSSCHNITT, MIT TASCHE



68

PGO/F ESD POLO-SHIRT

MIT KRAGEN, OHNE TASCHE



69

PGZ/F ESD POLO-SHIRT

MIT KRAGEN, MIT TASCHE



70

QGO/F ESD POLO-SHIRT

MIT KRAGEN, OHNE TASCHE



71

QGZ/F ESD POLO-SHIRT

MIT KRAGEN, MIT TASCHE



72

TLY ESD STRETCH T-SHIRT

RUNDHALS, OHNE TASCHE

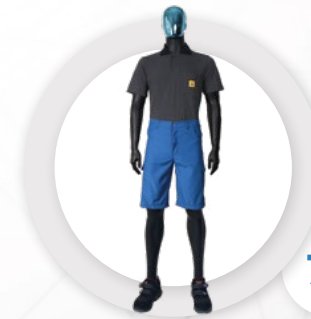

73

RGA ESD SHORTS

TKO/F ESD T-SHIRT

RUNDHALS, KURZARM

EIGENSCHAFTEN

- » Standard Größen: Unisex XS-5XL, Damen (F) XS – 5XL
- » Damenmodell (F): Taillierter Schnitt
- » Ohne Tasche
- » ESD-Logo am Ärmel

STANDARDGEWEBE UND -FARBEN

TS15 GEWEBE		EECO-TS15 GEWEBE	TS16 GEWEBE
BK NB RB DG GA W		DZ T BK NB	BK NB W
B O GR		RB GA W	
PS21 GEWEBE		EECO-PS21 GEWEBE	
BK NB RB PR		BK NB RB PR	DG GA W

OEKO TEX® STANDARD 100
25.3.0243 INNOVATEXT
Modelle mit OEKO-TEX® STANDARD 100 Zertifizierung sind ebenfalls erhältlich!

Economy – Produkte zu wirtschaftlichen Preisen

Die unten stehende Größentabelle enthält die Maße vor dem Waschen. Nach dem Waschen ist mit einer Schrumpfung von 8-10% in der Breite zu rechnen (insbesondere im Brustbereich).

Bei Bedarf an individuellen gestickten oder bedruckten Firmenlogos sowie maßgeschneiderter ESD-Bekleidung stehen wir Ihnen gerne zur Verfügung.

VIDEO / WEBSEITE



BESTELLCODE BEISPIEL

TKOF - **TS15** - **BK L**
 Stil Damen Gewebe Farbe Größe

Bekleidung, zertifiziert nach den internationalen ESD-Standards, wie durch dieses/ähnliches Etikett angezeigt.



Die von uns angegebenen Größen beziehen sich auf die Maße vor dem Waschen!
DETAILS UND DAMEN-GRÖSSENTABELLEN FINDEN SIE AUF SEITE 112!

GRÖSSENTABELLE (CM)	XS	S	M	L	XL	XXL	3XL	4XL	5XL
Ärmellänge	20,5	21,5	22,5	23,5	25	26,5	28	29,5	31
Länge	63	66	69	72	75	78	81	84	87
Brustumfang	100	106	112	118	124	130	136	142	148
Schulterbreite	41	43	45	47	49	51	54	57	60

Toleranz der Größe (vor dem Waschen): 2%

Wir empfehlen, die Größemessung nach dem Waschen vorzunehmen!

TKZ/F ESD T-SHIRT

RUNDHALS, KURZARM, MIT TASCHE

EIGENSCHAFTEN

- » Standard Größen: Unisex XS-5XL, Damen (F) XS – 5XL
- » Damenmodell (F): Taillierter Schnitt
- » Brusttasche mit ESD-Logo

STANDARDGEWEBE UND -FARBEN

TS16 GEWEBE



eco EECO-TS15 GEWEBE

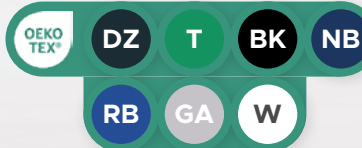

TS15 GEWEBE

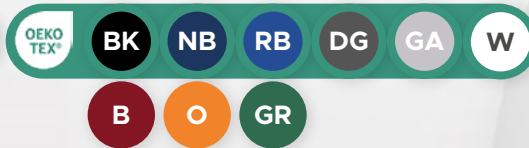

eco EECO-PS21 GEWEBE



PS21 GEWEBE



BESTELLCODE BEISPIEL

TKZF - **TS15** - **GA L**
 Stil Damen Gewebe Farbe Größe

VIDEO / WEBSEITE



OEKO TEX® STANDARD 100
 25.3.0243 INNOVATEXT
 Modelle mit **OEKO-TEX®** STANDARD 100 Zertifizierung sind ebenfalls erhältlich!

eco
 Economy – Produkte zu wirtschaftlichen Preisen

 Die unten stehende Größentabelle enthält die Maße vor dem Waschen. Nach dem Waschen ist mit einer Schrumpfung von 8-10% in der Breite zu rechnen (insbesondere im Brustbereich).



 Bei Bedarf an individuellen gestickten oder bedruckten Firmenlogos sowie maßgeschneiderter ESD-Bekleidung stehen wir Ihnen gerne zur Verfügung.

Die von uns angegebenen Größen beziehen sich auf die Maße vor dem Waschen!
DETAILS UND DAMEN-GRÖSSENTABELLEN FINDEN SIE AUF SEITE 112!

GRÖSSENTABELLE (CM)	XS	S	M	L	XL	XXL	3XL	4XL	5XL
Ärmellänge	20,5	21,5	22,5	23,5	25	26,5	28	29,5	31
Länge	63	66	69	72	75	78	81	84	87
Brustumfang	100	106	112	118	124	130	136	142	148
Schulterbreite	41	43	45	47	49	51	54	57	60



Bekleidung, zertifiziert nach den internationalen ESD-Standards, wie durch dieses/ähnliches Etikett angezeigt.

Toleranz der Größe (vor dem Waschen): 2%
 Wir empfehlen, die Größenmessung nach dem Waschen vorzunehmen! 

LKO/F ESD T-SHIRT

RUNDHALS, LANGARM

EIGENSCHAFTEN

- » Standard Größen: Unisex XS-5XL, Damen (F) XS – 5XL
- » Damenmodell (F): Taillierter Schnitt
- » Ohne Tasche
- » ESD-Logo am Ärmel

STANDARDGEWEBE UND -FARBEN

TS15 GEWEBE						eco EECO-TS15 GEWEBE				TS16 GEWEBE				
OEKO TEX®	BK	NB	RB	DG	GA	W	OEKO TEX®	DZ	T	BK	NB	BK	NB	W
	B	O	GR					RB	GA	W				
PS21 GEWEBE						eco EECO-PS21 GEWEBE								
	BK	NB	RB	PR		OEKO TEX®	BK	NB	RB	PR				
	DG	GA	W											

OEKO TEX® STANDARD 100 25.3.0243 INNOVATEX
Modelle mit OEKO-TEX® STANDARD 100 Zertifizierung sind ebenfalls erhältlich!

eco
Economy – Produkte zu wirtschaftlichen Preisen



VIDEO / WEBSEITE



BESTELLCODE BEISPIEL

LKOF - **TS15** - **BK** **L**
 Stil Damen Gewebe Farbe Größe

!
Die unten stehende Größentabelle enthält die Maße vor dem Waschen. Nach dem Waschen ist mit einer Schrumpfung von 8-10% in der Breite zu rechnen (insbesondere im Brustbereich).

i
Bei Bedarf an individuellen gestickten oder bedruckten Firmenlogos sowie maßgeschneiderter ESD-Bekleidung stehen wir Ihnen gerne zur Verfügung.

Bekleidung, zertifiziert nach den internationalen ESD-Standards, wie durch dieses/ähnliches Etikett angezeigt.



Die von uns angegebenen Größen beziehen sich auf die Maße vor dem Waschen!

DETAILS UND DAMEN-GRÖSSENTABELLEN FINDEN SIE AUF SEITE 112!

GRÖSSENTABELLE (CM)	XS	S	M	L	XL	XXL	3XL	4XL	5XL
Ärmellänge	51,5	53	57	61	63	65	67	67	68
Länge	63	66	69	72	75	78	81	84	87
Brustumfang	100	106	112	118	124	130	136	142	148
Schulterbreite	41	43	45	47	49	51	54	57	60

Toleranz der Größe (vor dem Waschen): 2%

! Wir empfehlen, die Größenmessung nach dem Waschen vorzunehmen!

LKZ/F ESD T-SHIRT

RUNDHALS, LANGARM, MIT TASCHE

EIGENSCHAFTEN

- » Standard Größen: Unisex XS-5XL, Damen (F) XS – 5XL
- » Damenmodell (F): Taillierter Schnitt
- » Brusttasche mit ESD-Logo

STANDARDGEWEBE UND -FARBEN

TS16 GEWEBE



eco EECO-TS15 GEWEBE

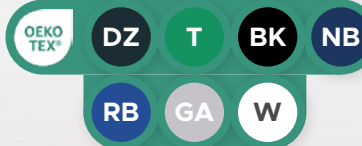

TS15 GEWEBE

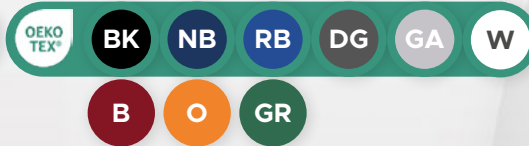

eco EECO-PS21 GEWEBE



PS21 GEWEBE



BESTELLCODE BEISPIEL

LKZF - **TS15** - **GA** **L**
 Stil Damen Gewebe Farbe Größe

VIDEO / WEBSEITE



OEKO TEX® STANDARD 100 INNOVATEXT 25.3.0243
 Modelle mit **OEKO-TEX®** STANDARD 100 Zertifizierung sind ebenfalls erhältlich!

eco
 Economy – Produkte zu wirtschaftlichen Preisen

 Die unten stehende Größentabelle enthält die Maße vor dem Waschen. Nach dem Waschen ist mit einer Schrumpfung von 8-10% in der Breite zu rechnen (insbesondere im Brustbereich).

 Bei Bedarf an individuellen gestickten oder bedruckten Firmenlogos sowie maßgeschneiderter ESD-Bekleidung stehen wir Ihnen gerne zur Verfügung.

Die von uns angegebenen Größen beziehen sich auf die Maße vor dem Waschen!

DETAILS UND DAMEN-GRÖSSENTABELLEN FINDEN SIE AUF SEITE 112!

GRÖSSENTABELLE (CM)	XS	S	M	L	XL	XXL	3XL	4XL	5XL
Ärmellänge	51,5	53	57	61	63	65	67	67	68
Länge	63	66	69	72	75	78	81	84	87
Brustumfang	100	106	112	118	124	130	136	142	148
Schulterbreite	41	43	45	47	49	51	54	57	60



Bekleidung, zertifiziert nach den internationalen ESD-Standards, wie durch dieses/ähnliches Etikett angezeigt.

Toleranz der Größe (vor dem Waschen): 2%

Wir empfehlen, die Größenmessung nach dem Waschen vorzunehmen! 

TGO/F ESD T-SHIRT

KURZARM, V-AUSSCHNITT, OHNE TASCH

EIGENSCHAFTEN

- » Standard Größen: Unisex XS-5XL, Damen (F) XS – 5XL
- » Damenmodell (F): Taillierter Schnitt
- » ESD-Logo am Ärmel

STANDARDGEWEBE UND -FARBEN

TS15 GEWEBE						eco EECO-TS15 GEWEBE				TS16 GEWEBE				
OEKO TEX®	BK	NB	RB	DG	GA	W	OEKO TEX®	DZ	T	BK	NB	BK	NB	W
	B	O	GR					RB	GA	W				
PS21 GEWEBE						eco EECO-PS21 GEWEBE								
	BK	NB	RB	PR		OEKO TEX®	BK	NB	RB	PR				
	DG	GA	W											

OEKO TEX® STANDARD 100 25.3.0243 INNOVATEX
Modelle mit OEKO-TEX® STANDARD 100 Zertifizierung sind ebenfalls erhältlich!

eco
Economy – Produkte zu wirtschaftlichen Preisen



VIDEO / WEBSEITE



BESTELLCODE BEISPIEL

TGOF - **TS15** - **GR L**
 Stil Damen Gewebe Farbe Größe

Die unten stehende Größentabelle enthält die Maße vor dem Waschen. Nach dem Waschen ist mit einer Schrumpfung von 8-10% in der Breite zu rechnen (insbesondere im Brustbereich).

Bei Bedarf an individuellen gestickten oder bedruckten Firmenlogos sowie maßgeschneiderter ESD-Bekleidung stehen wir Ihnen gerne zur Verfügung.

Bekleidung, zertifiziert nach den internationalen ESD-Standards, wie durch dieses/ähnliches Etikett angezeigt.



Die von uns angegebenen Größen beziehen sich auf die Maße vor dem Waschen!
DETAILS UND DAMEN-GRÖSSENTABELLEN FINDEN SIE AUF SEITE 112!

GRÖSSENTABELLE (CM)	XS	S	M	L	XL	XXL	3XL	4XL	5XL
Ärmellänge	20,5	21,5	22,5	23,5	25	26,5	28	29,5	31
Länge	63	66	69	72	75	78	81	84	87
Brustumfang	100	106	112	118	124	130	136	142	148
Schulterbreite	41	43	45	47	49	51	54	57	60

Toleranz der Größe (vor dem Waschen): 2%

Wir empfehlen, die Größemessung nach dem Waschen vorzunehmen!

TGZ/F ESD T-SHIRT

KURZARM, V-AUSSCHNITT, BRUSTTASCHE

EIGENSCHAFTEN

- » Standard Größen: Unisex XS-5XL, Damen (F) XS - 5XL
- » Damenmodell (F): Taillierter Schnitt
- » Brusttasche mit ESD-Logo

STANDARDGEWEBE UND -FARBEN

TS16 GEWEBE



eco EECO-TS15 GEWEBE

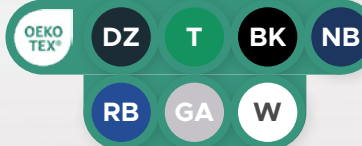

TS15 GEWEBE

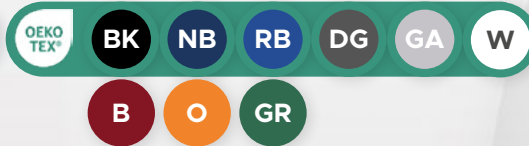

eco EECO-PS21 GEWEBE



PS21 GEWEBE



Die unten stehende Größentabelle enthält die Maße vor dem Waschen. Nach dem Waschen ist mit einer Schrumpfung von 8-10% in der Breite zu rechnen (insbesondere im Brustbereich).



Bei Bedarf an individuellen gestickten oder bedruckten Firmenlogos sowie maßgeschneiderter ESD-Bekleidung stehen wir Ihnen gerne zur Verfügung.

BESTELLCODE BEISPIEL

TGZF - **TS15** - **NB** **L**
 Stil Damen Gewebe Farbe Größe

VIDEO / WEBSEITE



Die von uns angegebenen Größen beziehen sich auf die Maße vor dem Waschen!

DETAILS UND DAMEN-GRÖSSENTABELLEN FINDEN SIE AUF SEITE 112!

GRÖSSENTABELLE (CM)	XS	S	M	L	XL	XXL	3XL	4XL	5XL
Ärmellänge	20,5	21,5	22,5	23,5	25	26,5	28	29,5	31
Länge	63	66	69	72	75	78	81	84	87
Brustumfang	100	106	112	118	124	130	136	142	148
Schulterbreite	41	43	45	47	49	51	54	57	60



Bekleidung, zertifiziert nach den internationalen ESD-Standards, wie durch dieses/ähnliches Etikett angezeigt.

Toleranz der Größe (vor dem Waschen): 2%

Wir empfehlen, die Größenmessung nach dem Waschen vorzunehmen! 

LGO/F ESD T-SHIRT

V-AUSSCHNITT, LANGARM, OHNE TASCHE

EIGENSCHAFTEN

- » Standard Größen: Unisex XS-5XL, Damen (F) XS – 5XL
- » Damenmodell (F): Taillierter Schnitt
- » ESD-Logo am Ärmel

STANDARDGEWEBE UND -FARBEN

TS15 GEWEBE						eco EECO-TS15 GEWEBE				TS16 GEWEBE				
OEKO TEX®	BK	NB	RB	DG	GA	W	OEKO TEX®	DZ	T	BK	NB	BK	NB	W
	B	O	GR					RB	GA	W				
PS21 GEWEBE						eco EECO-PS21 GEWEBE								
	BK	NB	RB	PR		OEKO TEX®	BK	NB	RB	PR				
	DG	GA	W											

OEKO
TEX®
STANDARD
100
25.3.0243
INNOVATEXT

Modelle mit OEKO-TEX®
STANDARD 100 Zertifizierung
sind ebenfalls erhältlich!



Economy – Produkte zu wirtschaftlichen Preisen

VIDEO / WEBSEITE



BESTELLCODE BEISPIEL

LGO **F** - **TS15** - **GR** **L**

Stil Damen Gewebe Farbe Größe

Die unten stehende Größentabelle enthält die Maße vor dem Waschen. Nach dem Waschen ist mit einer Schrumpfung von 8-10% in der Breite zu rechnen (insbesondere im Brustbereich).



Bei Bedarf an individuellen gestickten oder bedruckten Firmenlogos sowie maßgeschneiderter ESD-Bekleidung stehen wir Ihnen gerne zur Verfügung.

Bekleidung, zertifiziert nach den internationalen ESD-Standards, wie durch dieses/ähnliches Etikett angezeigt.



GRÖSSENTABELLE (CM)	XS	S	M	L	XL	XXL	3XL	4XL	5XL
Ärmellänge	51,5	53	57	61	63	65	67	67	68
Länge	63	66	69	72	75	78	81	84	87
Brustumfang	100	106	112	118	124	130	136	142	148
Schulterbreite	41	43	45	47	49	51	54	57	60

Toleranz der Größe (vor dem Waschen): 2%

Wir empfehlen, die Größemessung nach dem Waschen vorzunehmen!

LGZ/F ESD T-SHIRT

V-AUSSCHNITT, LANGARM, BRUSTTASCHE

EIGENSCHAFTEN

- » Standard Größen: Unisex XS-5XL, Damen (F) XS – 5XL
- » Damenmodell (F): Taillierter Schnitt
- » Brusttasche mit ESD-Logo

STANDARDGEWEBE UND -FARBEN

TS16 GEWEBE



eco EECO-TS15 GEWEBE

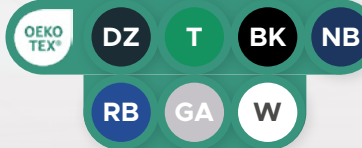

TS15 GEWEBE

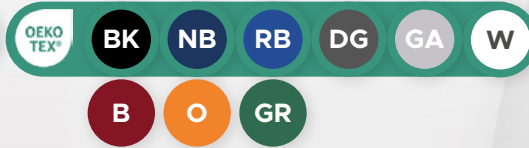

eco EECO-PS21 GEWEBE



PS21 GEWEBE



BESTELLCODE BEISPIEL

LGZF - **TS15** - **NB** **L**
 Stil Damen Gewebe Farbe Größe

VIDEO / WEBSEITE



OEKO-TEX® STANDARD 100
 25.3.0243 INNOVATEX
 Modelle mit **OEKO-TEX®** STANDARD 100 Zertifizierung sind ebenfalls erhältlich!

eco
 Economy – Produkte zu wirtschaftlichen Preisen

Die unten stehende Größentabelle enthält die Maße vor dem Waschen. Nach dem Waschen ist mit einer Schrumpfung von 8-10% in der Breite zu rechnen (insbesondere im Brustbereich).

Bei Bedarf an individuellen gestickten oder bedruckten Firmenlogos sowie maßgeschneiderter ESD-Bekleidung stehen wir Ihnen gerne zur Verfügung.

Die von uns angegebenen Größen beziehen sich auf die Maße vor dem Waschen!

DETAILS UND DAMEN-GRÖSSENTABELLEN FINDEN SIE AUF SEITE 112!

GRÖSSENTABELLE (CM)	XS	S	M	L	XL	XXL	3XL	4XL	5XL
Ärmellänge	51,5	53	57	61	63	65	67	67	68
Länge	63	66	69	72	75	78	81	84	87
Brustumfang	100	106	112	118	124	130	136	142	148
Schulterbreite	41	43	45	47	49	51	54	57	60



Bekleidung, zertifiziert nach den internationalen ESD-Standards, wie durch dieses/ähnliches Etikett angezeigt.

Toleranz der Größe (vor dem Waschen): 2%

Wir empfehlen, die Größenmessung nach dem Waschen vorzunehmen!

PGO/F ESD POLO-SHIRT

KRAGEN, KURZARM, OHNE TASCHE

EIGENSCHAFTEN

- » Standard Größen: Unisex XS-5XL, Damen (F) XS – 5XL
- » Damenmodell (F): Taillierter Schnitt
- » ESD-Logo am Ärmel
- » Verdeckte Druckknopfverschlüsse

OPTION

- + Kragen aus dem Material des Polo-Shirts
CODE: SAA

STANDARDGEWEBE UND -FARBEN

TS15 GEWEBE

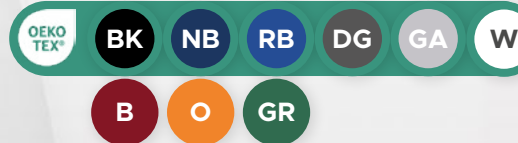

EECO-TS15 GEWEBE

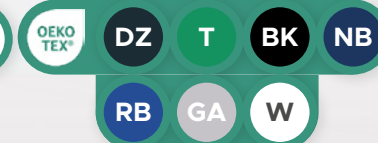

TS16 GEWEBE



PS21 GEWEBE



EECO-PS21 GEWEBE

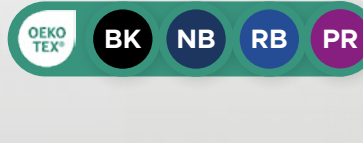

Die unten stehende Größentabelle enthält die Maße vor dem Waschen. Nach dem Waschen ist mit einer Schrumpfung von 8-10% in der Breite zu rechnen (insbesondere im Brustbereich).

STANDARD 100
25.3.0243
INNOVATEXT
Modelle mit **OEKO-TEX®**
STANDARD 100 Zertifizierung
sind ebenfalls erhältlich!

eco
Economy – Produkte zu wirtschaftlichen Preisen

VIDEO / WEBSEITE



BESTELLCODE BEISPIEL

PGOF - **PS21** - **NB** **L**
Stil Damen Gewebe Farbe Größe



Bei Bedarf an individuellen gestickten oder bedruckten Firmenlogos sowie maßgeschneiderter ESD-Bekleidung stehen wir Ihnen gerne zur Verfügung.

Bekleidung, zertifiziert nach den internationalen ESD-Standards, wie durch dieses/ähnliches Etikett angezeigt.



GRÖSSENTABELLE (CM)	XS	S	M	L	XL	XXL	3XL	4XL	5XL
Ärmellänge	20,5	21,5	22,5	23,5	25	26,5	28	29,5	31
Länge	63	66	69	72	75	78	81	84	87
Brustumfang	100	106	112	118	124	130	136	142	148
Schulterbreite	41	43	45	47	49	51	54	57	60

Toleranz der Größe (vor dem Waschen): 2%

! Wir empfehlen, die Größemessung nach dem Waschen vorzunehmen!

PGZ/F ESD POLO-SHIRT

KRAGEN, KURZARM, BRUSTTASCHE

OPTION

- » Kragen aus dem Material des Polo-Shirts
CODE: SAA

EIGENSCHAFTEN

- » Standard Größen: Unisex XS-5XL, Damen (F) XS – 5XL
- » Damenmodell (F): Taillierter Schnitt
- » Brusttasche mit ESD-Logo
- » Verdeckte Druckknopfverschlüsse

STANDARDGEWEBE UND -FARBEN

TS16 GEWEBE



eco EECO-TS15 GEWEBE

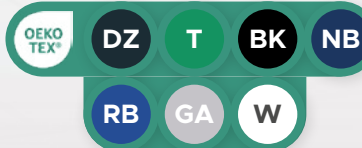

TS15 GEWEBE

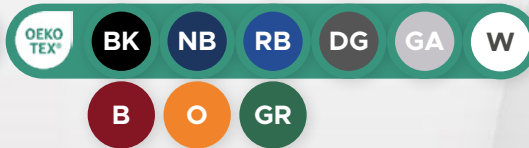

eco EECO-PS21 GEWEBE



PS21 GEWEBE



Die unten stehende Größentabelle enthält die Maße vor dem Waschen. Nach dem Waschen ist mit einer Schrumpfung von 8-10% in der Breite zu rechnen (insbesondere im Brustbereich).



Bei Bedarf an individuellen gestickten oder bedruckten Firmenlogos sowie maßgeschneiderter ESD-Bekleidung stehen wir Ihnen gerne zur Verfügung.

BESTELLCODE BEISPIEL

PGZF - **PS21** - **RB** **L**
 Stil Damen Gewebe Farbe Größe



VIDEO / WEBSITE



Die von uns angegebenen Größen beziehen sich auf die Maße vor dem Waschen!

DETAILS UND DAMEN-GRÖSSENTABELLEN FINDEN SIE AUF SEITE 112!

GRÖSSENTABELLE (CM)	XS	S	M	L	XL	XXL	3XL	4XL	5XL
Ärmellänge	20,5	21,5	22,5	23,5	25	26,5	28	29,5	31
Länge	63	66	69	72	75	78	81	84	87
Brustumfang	100	106	112	118	124	130	136	142	148
Schulterbreite	41	43	45	47	49	51	54	57	60



Bekleidung, zertifiziert nach den internationalen ESD-Standards, wie durch dieses/ähnliches Etikett angezeigt.

Toleranz der Größe (vor dem Waschen): 2%

Wir empfehlen, die Größenmessung nach dem Waschen vorzunehmen! 

QGO/F ESD POLO-SHIRT

KRAGEN, LANGARM, OHNE TASCHEN

EIGENSCHAFTEN

- » Standard Größen: Unisex XS-5XL, Damen (F) XS – 5XL
- » Damenmodell (F): Taillierter Schnitt
- » ESD-Logo am Ärmel
- » Verdeckte Druckknopfverschlüsse

OPTION

- + Kragen aus dem Material des Polo-Shirts
CODE: SAA

STANDARDGEWEBE UND -FARBEN

TS15 GEWEBE

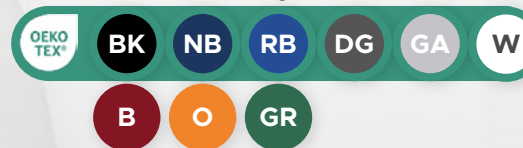

eco EECO-TS15 GEWEBE

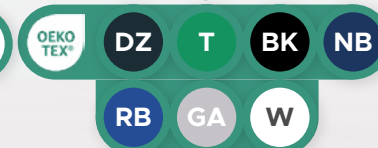

TS16 GEWEBE



PS21 GEWEBE



eco EECO-PS21 GEWEBE

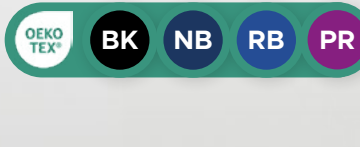

Die unten stehende Größentabelle enthält die Maße vor dem Waschen. Nach dem Waschen ist mit einer Schrumpfung von 8-10% in der Breite zu rechnen (insbesondere im Brustbereich).

OEKO-TEX® STANDARD 100 25.3.0243 INNOVATEXT
Modelle mit OEKO-TEX® STANDARD 100 Zertifizierung sind ebenfalls erhältlich!

eco Economy - Produkte zu wirtschaftlichen Preisen

VIDEO / WEBSEITE



BESTELLCODE BEISPIEL

QGO**F** - **PS21** - **NB** **L**
Stil Damen Gewebe Farbe Größe



Bei Bedarf an individuellen gestickten oder bedruckten Firmenlogos sowie maßgeschneiderter ESD-Bekleidung stehen wir Ihnen gerne zur Verfügung.

Bekleidung, zertifiziert nach den internationalen ESD-Standards, wie durch dieses/ähnliches Etikett angezeigt.



Die von uns angegebenen Größen beziehen sich auf die Maße vor dem Waschen!
DETAILS UND DAMEN-GRÖSSENTABELLEN FINDEN SIE AUF SEITE 112!

GRÖSSENTABELLE (CM)	XS	S	M	L	XL	XXL	3XL	4XL	5XL
Ärmellänge	51,5	53	57	61	63	65	67	67	68
Länge	63	66	69	72	75	78	81	84	87
Brustumfang	100	106	112	118	124	130	136	142	148
Schulterbreite	41	43	45	47	49	51	54	57	60

Toleranz der Größe (vor dem Waschen): 2%

! Wir empfehlen, die Größemessung nach dem Waschen vorzunehmen!

QGZ/F ESD POLO-SHIRT

KRAGEN, LANGARM, BRUSTTASCHE

OPTION

- ⊕ Kragen aus dem Material des Polo-Shirts
CODE: SAA

EIGENSCHAFTEN

- » Standard Größen: Unisex XS-5XL, Damen (F) XS – 5XL
- » Damenmodell (F): Taillierter Schnitt
- » Brusttasche mit ESD-Logo
- » Verdeckte Druckknopfverschlüsse

STANDARDGEWEBE UND -FARBEN

TS16 GEWEBE



eco EECO-TS15 GEWEBE

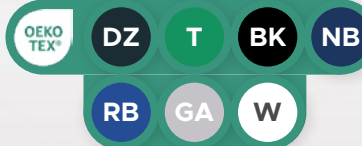

TS15 GEWEBE

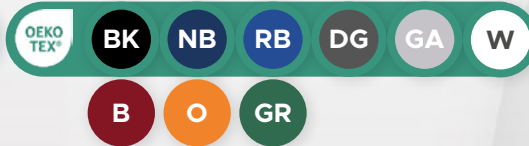

eco EECO-PS21 GEWEBE



PS21 GEWEBE



Die unten stehende Größentabelle enthält die Maße vor dem Waschen. Nach dem Waschen ist mit einer Schrumpfung von 8-10% in der Breite zu rechnen (insbesondere im Brustbereich).



Bei Bedarf an individuellen gestickten oder bedruckten Firmenlogos sowie maßgeschneiderter ESD-Bekleidung stehen wir Ihnen gerne zur Verfügung.

BESTELLCODE BEISPIEL

QGZF - PS21 - RB L

Stil Damen Gewebe Farbe Größe



VIDEO / WEBSITE

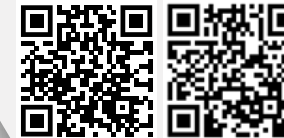

Die von uns angegebenen Größen beziehen sich auf die Maße vor dem Waschen!

DETAILS UND DAMEN-GRÖSSENTABELLEN FINDEN SIE AUF SEITE 112!

GRÖSSENTABELLE (CM)	XS	S	M	L	XL	XXL	3XL	4XL	5XL
Ärmellänge	51,5	53	57	61	63	65	67	67	68
Länge	63	66	69	72	75	78	81	84	87
Brustumfang	100	106	112	118	124	130	136	142	148
Schulterbreite	41	43	45	47	49	51	54	57	60



Bekleidung, zertifiziert nach den internationalen ESD-Standards, wie durch dieses/ähnliches Etikett angezeigt.

Toleranz der Größe (vor dem Waschen): 2%

Wir empfehlen, die Größenmessung nach dem Waschen vorzunehmen! 

TLY ESD STRETCH T-SHIRT

RUNDHALS, KURZARM, OHNE TASCHE

EIGENSCHAFTEN

- » Standard Größen: Unisex XS-5XL
- » Figurbetonter Stretch-Stoff
- » ESD-Logo am Ärmel
- » Bequem und atmungsaktiv

STANDARDGEWEBE UND -FARBE

LY20 GEWEBE

BK



Bei Bedarf an individuellen gestickten oder bedruckten Firmenlogos sowie maßgeschneiderter ESD-Bekleidung stehen wir Ihnen gerne zur Verfügung.



Die unten stehende Größentabelle enthält die Maße vor dem Waschen. Nach dem Waschen ist mit einer Schrumpfung von 8-10% in der Breite zu rechnen (insbesondere im Brustbereich).

BESTELLCODE BEISPIEL

TLY - **LY20** - **BK** **L**
 Stil Gewebe Farbe Größe

DEMOVIDEO



Bekleidung, zertifiziert nach den internationalen ESD-Standards, wie durch dieses/ähnliches Etikett angezeigt.



Die von uns angegebenen Größen beziehen sich auf die Maße vor dem Waschen!
DETAILS UND DAMEN-GRÖSSENTABELLEN FINDEN SIE AUF SEITE 112!

GRÖSSENTABELLE (CM)	XS	S	M	L	XL	XXL	3XL	4XL	5XL
Ärmellänge	19,5	20,5	21,5	22,5	23,5	25	26,5	28	29,5
Länge	56	59	62	65	68	71	74	77	80
Brustumfang	94	100	106	112	118	124	130	136	142
Schulterbreite	39	41	43	45	47	49	51	54	57

Toleranz der Größe (vor dem Waschen): 2%

Wir empfehlen, die Größenmessung nach dem Waschen vorzunehmen!

RGa ESD SHORTS

EIGENSCHAFTEN

- » Standard Größen: Herren XS – 5XL
- » Gerader Schnitt
- » 2 Seitentaschen, 1 Gesäßtasche mit ESD-Logo
- » 1 Seitentasche am Bein
- » 1 Werkzeugtasche am Bein
- » Gummierter Bund mit Druckknopfverschluss

STANDARDGEWEBE UND -FARBEN

TH65 GEWEBE

W

TH55 GEWEBE

RB LB GA W

KK01 GEWEBE

BK DZ DG GA LG

eco EECO01 GEWEBE

OEKO TEX® RB LB W

CT35 GEWEBE

W

NB RB LB MG LE

B R O Y LPK

W



Bei Bedarf an individuellen gestickten oder bedruckten Firmenlogos sowie maßgeschneiderter ESD-Bekleidung stehen wir Ihnen gerne zur Verfügung.

BESTELLCODE BEISPIEL

RGa - **TH55** - **RB** **L**
 Stil Gewebe Farbe Größe

OEKO TEX® STANDARD 100 25.3.0243 INNOVATEX
 Modelle mit OEKO-TEX® STANDARD 100 Zertifizierung sind ebenfalls erhältlich!

eco
 Economy – Produkte zu wirtschaftlichen Preisen

DEMOVIDEO



DETAILS AUF SEITE 113

GRÖSSENTABELLE (CM)	XS	S	M	L	XL	XXL	3XL	4XL	5XL
Externe Länge	49	51	53	55	57	59	61	63	65
Hüftumfang	98	102	107	111	115	119	123	128	132

Toleranz der Größe (vor dem Waschen): 2%



Bekleidung, zertifiziert nach den internationalen ESD-Standards, wie durch dieses/ähnliches Etikett angezeigt.



WINTER LINE

BEKLEIDUNGSSTILE

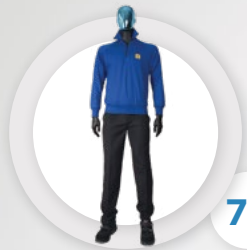

76

CAS ESD STRICKJACKE

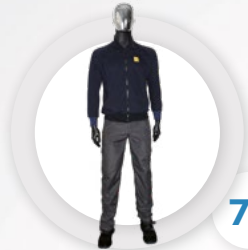

77

CAL ESD STRICKJACKE

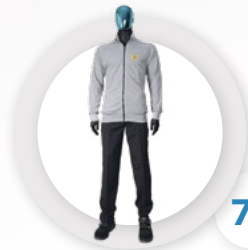

78

CAL-H ESD STRICKJACKE

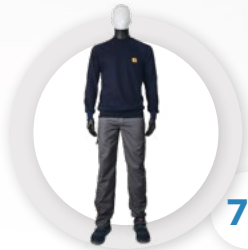

79

SWS ESD SWEATSHIRT

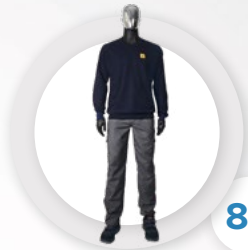

80

SGS ESD SWEATSHIRT

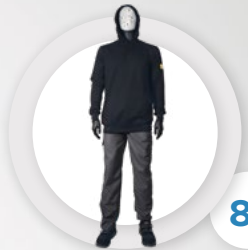

81

SKS ESD SWEATSHIRT



82

SGW ESD WESTE

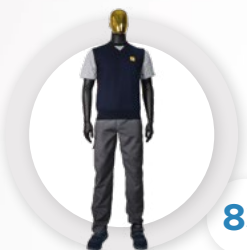

83

SWW ESD WESTE



84

SWW-Z ESD WESTE



85

VES-S ESD STEPPWESTE



86

VES-H ESD STEPPWESTE

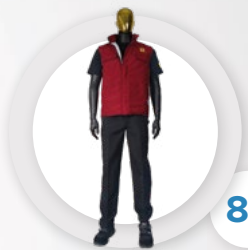

87

VES-T ESD WESTE

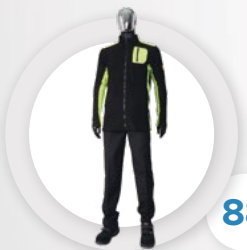

88

FCU ESD FLEECE-CARDIGAN



89

FCF ESD FLEECE-CARDIGAN



90

FBU ESD FLEECE-CARDIGAN



91

FBF ESD FLEECE-CARDIGAN



92

FSU ESD FLEECE-CARDIGAN



93

FFF ESD FLEECE-CARDIGAN



94

WJ ESD WINTERJACKE



95

WW ESD WINTERWESTE



96

WN ESD WINTERHOSE



98

WH ESD WINTERMÜTZE



99

WS ESD SCHLAUCHSCHAL

CAS ESD STRICKJACKE

KURZER REISSVERSCHLUSS

EIGENSCHAFTEN

- » Standard Größen: Unisex XS – 5XL
- » 2 Seitentaschen
- » ESD-Logo auf der Brustseite
- » ESD Manschette
- » Bequem und atmungsaktiv

STANDARDGEWEBE UND -FARBEN

THSS GEWEBE



THSB GEWEBE



Bei Bedarf an individuellen gestickten oder bedruckten Firmenlogos sowie maßgeschneiderter ESD-Bekleidung stehen wir Ihnen gerne zur Verfügung.



Die unten stehende Größentabelle enthält die Maße vor dem Waschen. Nach dem Waschen ist mit einer Schrumpfung von 8-10% in der Breite zu rechnen (insbesondere im Brustbereich).

BESTELLCODE BEISPIEL

CAS - THSS - RB L
 Stil Gewebe Farbe Größe

DEMOVIDEO



Bekleidung, zertifiziert nach den internationalen ESD-Standards, wie durch dieses/ähnliches Etikett angezeigt.

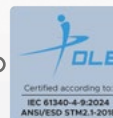

Die von uns angegebenen Größen beziehen sich auf die Maße vor dem Waschen!

DETAILS AUF SEITE 113

GRÖSSENTABELLE (CM)	XS	S	M	L	XL	XXL	3XL	4XL	5XL
Brustumfang	108	112	116	120	124	130	136	142	148
Länge	64	66	68	70	72	74	76	78	80
Ärmellänge	72	74	76	78	80	82	84	84	85

Toleranz der Größe (vor dem Waschen): 2%

! Wir empfehlen, die Größenmessung nach dem Waschen vorzunehmen!

CAL ESD STRICKJACKE

LANGER REISSVERSCHLUSS

EIGENSCHAFTEN

- » Standard Größen: Unisex XS – 5XL
- » Reißverschluss über die gesamte Länge
- » 2 Seitentaschen
- » ESD-Logo auf der Brustseite
- » ESD Manschette
- » Bequem und atmungsaktiv

STANDARDGEWEBE UND -FARBEN

THSS GEWEBE



THSB GEWEBE



Bei Bedarf an individuellen gestickten oder bedruckten Firmenlogos sowie maßgeschneiderter ESD-Bekleidung stehen wir Ihnen gerne zur Verfügung.



Die unten stehende Größentabelle enthält die Maße vor dem Waschen. Nach dem Waschen ist mit einer Schrumpfung von 8-10% in der Breite zu rechnen (insbesondere im Brustbereich).



BESTELLCODE BEISPIEL

CAL - **THSS** - **NB L**
 Stil Gewebe Farbe Größe

DEMOVIDEO



Die von uns angegebenen Größen beziehen sich auf die Maße vor dem Waschen!

DETAILS AUF SEITE 113

GRÖSSENTABELLE (CM)	XS	S	M	L	XL	XXL	3XL	4XL	5XL
Brustumfang	108	112	116	120	124	130	136	142	148
Länge	64	66	68	70	72	74	76	78	80
Ärmellänge	72	74	76	78	80	82	84	84	85

Toleranz der Größe (vor dem Waschen): 2%

Wir empfehlen, die Größenmessung nach dem Waschen vorzunehmen!



Bekleidung, zertifiziert nach den internationalen ESD-Standards, wie durch dieses/ähnliches Etikett angezeigt.

CAL-H ESD STRICKJACKE

LANGER REISSVERSCHLUSS, STEHKRAGEN

EIGENSCHAFTEN

- » Standard Größen: Unisex XS – 5XL
- » Reißverschluss über die gesamte Länge
- » 2 Seitentaschen
- » ESD-Logo auf der Brustseite
- » ESD Manschette
- » Bequem und atmungsaktiv

STANDARDGEWEBE UND -FARBEN

THSS GEWEBE



THSB GEWEBE



Bei Bedarf an individuellen gestickten oder bedruckten Firmenlogos sowie maßgeschneiderter ESD-Bekleidung stehen wir Ihnen gerne zur Verfügung.



Die unten stehende Größentabelle enthält die Maße vor dem Waschen. Nach dem Waschen ist mit einer Schrumpfung von 8-10% in der Breite zu rechnen (insbesondere im Brustbereich).

BESTELLCODE BEISPIEL

CAL-H - **THSS** - **GA L**
 Stil Gewebe Farbe Größe

VIDEO / WEBSEITE



Bekleidung, zertifiziert nach den internationalen ESD-Standards, wie durch dieses/ähnliches Etikett angezeigt.



Die von uns angegebenen Größen beziehen sich auf die Maße vor dem Waschen!

DETAILS AUF SEITE 113

GRÖSSENTABELLE (CM)	XS	S	M	L	XL	XXL	3XL	4XL	5XL
Brustumfang	108	112	116	120	124	130	136	142	148
Länge	64	66	68	70	72	74	76	78	80
Ärmellänge	72	74	76	78	80	82	84	84	85

Toleranz der Größe (vor dem Waschen): 2%

! Wir empfehlen, die Größenmessung nach dem Waschen vorzunehmen!

SWS ESD SWEATSHIRT

RUNDHALS 

EIGENSCHAFTEN

- » Standard Größen: Unisex XS – 5XL
- » ESD-Logo auf der Brustseite
- » ESD Manschette

STANDARDGEWEBE UND -FARBEN

THSS GEWEBE



THSB GEWEBE



Bei Bedarf an individuellen gestickten oder bedruckten Firmenlogos sowie maßgeschneiderter ESD-Bekleidung stehen wir Ihnen gerne zur Verfügung. 

Die unten stehende Größentabelle enthält die Maße vor dem Waschen. Nach dem Waschen ist mit einer Schrumpfung von 8-10% in der Breite zu rechnen (insbesondere im Brustbereich). 

BESTELLCODE BEISPIEL

SWS - **THSS** - **NB** **L**
 Stil Gewebe Farbe Größe

DEMOVIDEO



Die von uns angegebenen Größen beziehen sich auf die Maße vor dem Waschen!

DETAILS AUF SEITE 113

GRÖSSENTABELLE (CM)	XS	S	M	L	XL	XXL	3XL	4XL	5XL
Brustumfang	108	112	116	120	124	130	136	142	148
Länge	64	66	68	70	72	74	76	78	80
Ärmellänge	72	74	76	78	80	82	84	84	85

Toleranz der Größe (vor dem Waschen): 2%

Wir empfehlen, die Größenmessung nach dem Waschen vorzunehmen! 



Bekleidung, zertifiziert nach den internationalen ESD-Standards, wie durch dieses/ähnliches Etikett angezeigt.



SGS ESD SWEATSHIRT

V-AUSSCHNITT

EIGENSCHAFTEN

- » Standard Größen: Unisex XS – 5XL
- » ESD-Logo auf der Brustseite
- » ESD Manschette

STANDARDGEWEBE UND -FARBEN

THSS GEWEBE



THSB GEWEBE



Bei Bedarf an individuellen gestickten oder bedruckten Firmenlogos sowie maßgeschneiderter ESD-Bekleidung stehen wir Ihnen gerne zur Verfügung.



Die unten stehende Größentabelle enthält die Maße vor dem Waschen. Nach dem Waschen ist mit einer Schrumpfung von 8-10% in der Breite zu rechnen (insbesondere im Brustbereich).

BESTELLCODE BEISPIEL

SGS - **THSS** - **NB** **L**
 Stil Gewebe Farbe Größe

DEMOVIDEO



Bekleidung, zertifiziert nach den internationalen ESD-Standards, wie durch dieses/ähnliches Etikett angezeigt.



Die von uns angegebenen Größen beziehen sich auf die Maße vor dem Waschen!

DETAILS AUF SEITE 113

GRÖSSENTABELLE (CM)	XS	S	M	L	XL	XXL	3XL	4XL	5XL
Brustumfang	108	112	116	120	124	130	136	142	148
Länge	64	66	68	70	72	74	76	78	80
Ärmellänge	72	74	76	78	80	82	84	84	85

Toleranz der Größe (vor dem Waschen): 2%

! Wir empfehlen, die Größenmessung nach dem Waschen vorzunehmen!

SKS ESD KAPUZENSWEATSHIRT

EIGENSCHAFTEN

- » Standard Größen: Unisex XS – 5XL
- » Kapuze mit Kordel
- » ESD-Logo am Ärmel
- » ESD Manschette
- » Kängurutasche

STANDARDGEWEBE UND -FARBEN

THSS GEWEBE



THSB GEWEBE



Bei Bedarf an individuellen gestickten oder bedruckten Firmenlogos sowie maßgeschneiderter ESD-Bekleidung stehen wir Ihnen gerne zur Verfügung.



Die unten stehende Größentabelle enthält die Maße vor dem Waschen. Nach dem Waschen ist mit einer Schrumpfung von 8-10% in der Breite zu rechnen (insbesondere im Brustbereich).



BESTELLCODE BEISPIEL

SKS - **THSS** - **BK L**
 Stil Gewebe Farbe Größe

DEMOVIDEO



Die von uns angegebenen Größen beziehen sich auf die Maße vor dem Waschen!

DETAILS AUF SEITE 112

GRÖSSENTABELLE (CM)	XS	S	M	L	XL	XXL	3XL	4XL	5XL
Ärmellänge	52	53	57	61	63	65	67	67	68
Länge	64	66	68	70	72	74	76	76	76
Brustumfang	100	106	112	118	124	130	136	142	148
Schulterbreite	41	43	45	47	49	51	54	57	60



Bekleidung, zertifiziert nach den internationalen ESD-Standards, wie durch dieses/ähnliches Etikett angezeigt.

Toleranz der Größe (vor dem Waschen): 2%

Wir empfehlen, die Größenmessung nach dem Waschen vorzunehmen! 

SGW ESD WESTE

RUNDHALS

EIGENSCHAFTEN

- » Standard Größen: Unisex XS – 5XL
- » ESD-Logo auf der Brustseite

STANDARDGEWEBE UND -FARBEN

THSS GEWEBE



THSB GEWEBE



Bei Bedarf an individuellen gestickten oder bedruckten Firmenlogos sowie maßgeschneiderter ESD-Bekleidung stehen wir Ihnen gerne zur Verfügung.



Die unten stehende Größentabelle enthält die Maße vor dem Waschen. Nach dem Waschen ist mit einer Schrumpfung von 8-10% in der Breite zu rechnen (insbesondere im Brustbereich).

BESTELLCODE BEISPIEL

SGW - **THSS** - **BK** **L**
 Stil Gewebe Farbe Größe

DEMOVIDEO



Bekleidung, zertifiziert nach den internationalen ESD-Standards, wie durch dieses/ähnliches Etikett angezeigt.



Die von uns angegebenen Größen beziehen sich auf die Maße vor dem Waschen!

DETAILS AUF SEITE 113

GRÖSSENTABELLE (CM)	XS	S	M	L	XL	XXL	3XL	4XL	5XL
Brustumfang	100	106	112	118	124	130	136	142	148
Länge	63	66	69	72	75	78	81	84	87
Schulterbreite	41	43	45	47	49	51	54	57	60

Toleranz der Größe (vor dem Waschen): 2%

! Wir empfehlen, die Größenmessung nach dem Waschen vorzunehmen!

SWW ESD WESTE

V-AUSSCHNITT

EIGENSCHAFTEN

- » Standard Größen: Unisex XS – 5XL
- » ESD-Logo auf der Brustseite

STANDARDGEWEBE UND -FARBEN

THSS GEWEBE



THSB GEWEBE



Bei Bedarf an individuellen gestickten oder bedruckten Firmenlogos sowie maßgeschneiderter ESD-Bekleidung stehen wir Ihnen gerne zur Verfügung.



Die unten stehende Größentabelle enthält die Maße vor dem Waschen. Nach dem Waschen ist mit einer Schrumpfung von 8-10% in der Breite zu rechnen (insbesondere im Brustbereich).



BESTELLCODE BEISPIEL

SWW - **THSS** - **NB L**
 Stil Gewebe Farbe Größe

DEMOVIDEO



Die von uns angegebenen Größen beziehen sich auf die Maße vor dem Waschen!

DETAILS AUF SEITE 113

GRÖSSENTABELLE (CM)	XS	S	M	L	XL	XXL	3XL	4XL	5XL
Brustumfang	100	106	112	118	124	130	136	142	148
Länge	63	66	69	72	75	78	81	84	87
Schulterbreite	41	43	45	47	49	51	54	57	60



Bekleidung, zertifiziert nach den internationalen ESD-Standards, wie durch dieses/ähnliches Etikett angezeigt.

Toleranz der Größe (vor dem Waschen): 2%

Wir empfehlen, die Größenmessung nach dem Waschen vorzunehmen!

SWW-Z ESD WESTE

V-AUSSCHNITT, REISSVERSCHLUSS

EIGENSCHAFTEN

- » Standard Größen: Unisex XS – 5XL
- » Reißverschluss über die gesamte Länge
- » ESD-Logo auf der Brustseite

STANDARDGEWEBE UND -FARBEN

THSS GEWEBE



THSB GEWEBE



Bei Bedarf an individuellen gestickten oder bedruckten Firmenlogos sowie maßgeschneiderter ESD-Bekleidung stehen wir Ihnen gerne zur Verfügung.



Die unten stehende Größentabelle enthält die Maße vor dem Waschen. Nach dem Waschen ist mit einer Schrumpfung von 8-10% in der Breite zu rechnen (insbesondere im Brustbereich).

BESTELLCODE BEISPIEL

SWW-Z - THSS - GA L
 Stil Gewebe Farbe Größe

VIDEO / WEBSEITE



Bekleidung, zertifiziert nach den internationalen ESD-Standards, wie durch dieses/ähnliches Etikett angezeigt.



Die von uns angegebenen Größen beziehen sich auf die Maße vor dem Waschen!

DETAILS AUF SEITE 113

GRÖSSENTABELLE (CM)	XS	S	M	L	XL	XXL	3XL	4XL	5XL
Brustumfang	100	106	112	118	124	130	136	142	148
Länge	63	66	69	72	75	78	81	84	87
Schulterbreite	41	43	45	47	49	51	54	57	60

Toleranz der Größe (vor dem Waschen): 2%

! Wir empfehlen, die Größenmessung nach dem Waschen vorzunehmen!

VES-S ESD STEPPWESTE

V-AUSSCHNITT

EIGENSCHAFTEN

- » Standard Größen: Unisex XS – 5XL
- » Steppfutter
- » Verdeckte Druckknopfverschlüsse
- » ESD-Logo auf der Brustseite
- » 2 Seitentaschen
- » Nicht wasserdicht

STANDARDGEWEBE UND -FARBE

CT35 GEWEBE

W

Bei Bedarf an individuellen gestickten oder bedruckten Firmenlogos sowie maßgeschneiderter ESD-Bekleidung stehen wir Ihnen gerne zur Verfügung.



BESTELLCODE BEISPIEL

VES-S - **CT35** - **W** **L**
 Stil Gewebe Farbe Größe

DEMOVIDEO



DETAILS AUF SEITE 113

GRÖSSENTABELLE (CM)

	XS	S	M	L	XL	XXL	3XL	4XL	5XL
Brustumfang	102	110	118	126	132	138	144	150	154
Länge	64	66	68	70	72	74	76	78	80

Toleranz der Größe (vor dem Waschen): 2%



Bekleidung, zertifiziert nach den internationalen ESD-Standards, wie durch dieses/ähnliches Etikett angezeigt.

VES-H ESD STEPPWESTE

REISSVERSCHLUSS, STEHKRAGEN

EIGENSCHAFTEN

- » Standard Größen: Unisex XS – 5XL
- » Steppfutter
- » ESD-Logo auf der Brustseite
- » 2 Seitentaschen
- » Nicht wasserdicht

STANDARDGEWEBE UND -FARBE

CT35 GEWEBE

W



Bei Bedarf an individuellen gestickten oder bedruckten Firmenlogos sowie maßgeschneiderter ESD-Bekleidung stehen wir Ihnen gerne zur Verfügung.

BESTELLCODE BEISPIEL

VES-H - **CT35** - **W L**
 Stil Gewebe Farbe Größe

DEMOVIDEO



Bekleidung, zertifiziert nach den internationalen ESD-Standards, wie durch dieses/ähnliches Etikett angezeigt.



DETAILS AUF SEITE 113										
GRÖSSENTABELLE (CM)	XS	S	M	L	XL	XXL	3XL	4XL	5XL	
Brustumfang	102	110	118	126	132	138	144	150	154	
Länge	64	66	68	70	72	74	76	78	80	

Toleranz der Größe (vor dem Waschen): 2%

VES-T ESD WESTE

STEFFP FUTTER

EIGENSCHAFTEN

- » Standard Größen: Unisex XS – 5XL
- » Weißes Steppfutter
- » Reißverschluss
- » ESD-Logo auf der Brustseite
- » 2 Seitentaschen
- » Nicht wasserdicht, für den Innenbereich

STANDARDGEWEBE UND -FARBEN

KK01 GEWEBE					TH55 GEWEBE				CR10HI GEWEBE		WC10 GEWEBE	
BK	DZ	DG	GA	LG	RB	LB	GA	W	O	Y	NB	
NB	RB	LB	MG	LE	CR10 GEWEBE		CT35 GEWEBE		eco EECO01 GEWEBE			
B	R	O	Y	LPK	LB	W	W	RB	LB	W		
W												

Bei Bedarf an individuellen gestickten oder bedruckten Firmenlogos sowie maßgeschneiderter ESD-Bekleidung stehen wir Ihnen gerne zur Verfügung.



BESTELLCODE BEISPIEL

VES-T - KK01 - B L
 Stil Gewebe Farbe Größe

eco
 Economy – Produkte zu wirtschaftlichen Preisen

VIDEO / WEBSEITE



DETAILS AUF SEITE 113

GRÖSSENTABELLE (CM)	XS	S	M	L	XL	XXL	3XL	4XL	5XL
Brustumfang	90	98	106	114	122	130	136	142	148
Rückenlänge	70	71	72	73	74	75	76	77	78

Toleranz der Größe (vor dem Waschen): 2%



Bekleidung, zertifiziert nach den internationalen ESD-Standards, wie durch dieses/ähnliches Etikett angezeigt.

FCU ESD FLEECE CARDIGAN

LANGER REISSVERSCHLUSS, WÄHLBARE FARBEINSÄTZE

EIGENSCHAFTEN

- » Standard Größen: Unisex XS – 5XL
- » Wählbare Farbeinsätze: CR10HI-O oder Y
- » Stehkragen
- » ESD-Logo am Ärmel
- » 2 Seitentaschen, 1 Brusttasche
- » Nicht wasserdicht, für den Innenbereich

STANDARDGEWEBE UND -FARBEN

FL1 GEWEBE



FÜR FARBIGE EINSÄTZE

CR10HI GEWEBE



Bei Bedarf an individuellen gestickten oder bedruckten Firmenlogos sowie maßgeschneiderter ESD-Bekleidung stehen wir Ihnen gerne zur Verfügung.

VIDEO / WEBSEITE



BESTELLCODE BEISPIEL

FCU - FL1 - BK / Y L
 Stil Gewebe Farbe Farbiger Einsatz Größe

Bekleidung, zertifiziert nach den internationalen ESD-Standards, wie durch dieses/ähnliches Etikett angezeigt.



DETAILS AUF SEITE 112

GRÖSSENTABELLE (CM)	XS	S	M	L	XL	XXL	3XL	4XL	5XL
Brustumfang	102	106	110	114	118	122	126	130	134
Länge	65	68	71	74	77	80	83	86	89
Ärmellänge	55	57	59	61	63	65	67	67	68
Schulterbreite	42	43	44	45	46	47	48	49	49

Toleranz der Größe (vor dem Waschen): 2%

FCF ESD DAMEN FLEECE CARDIGAN

LANGER REISSVERSCHLUSS, WÄHLBARE FARBEINSÄTZE

EIGENSCHAFTEN

- » Standard Größen: Damen XS – 5XL
- » Wählbare Farbeinsätze: CR10HI-O oder Y
- » Stehkragen
- » ESD-Logo am Ärmel
- » 2 Seitentaschen, 1 Brusttasche
- » Nicht wasserdicht, für den Innenbereich

STANDARDGEWEBE UND -FARBEN

FL1 GEWEBE



FÜR FARBIGE EINSÄTZE

CR10HI GEWEBE



Bei Bedarf an individuellen gestickten oder bedruckten Firmenlogos sowie maßgeschneiderter ESD-Bekleidung stehen wir Ihnen gerne zur Verfügung.



BESTELLCODE BEISPIEL

FCF - FL1 - NB / O L
 Stil Gewebe Farbe Farbiger Einsatz Größe

VIDEO / WEBSEITE



DETAILS AUF SEITE 112

GRÖSSENTABELLE (CM)	XS	S	M	L	XL	XXL	3XL	4XL	5XL
Brustumfang	102	106	110	114	118	122	126	130	134
Länge	62	65	68	71	74	77	80	83	83
Ärmellänge	55	57	59	61	63	65	67	67	68
Schulterbreite	42	43	44	45	46	47	48	49	49

Toleranz der Größe (vor dem Waschen): 2%



Bekleidung, zertifiziert nach den internationalen ESD-Standards, wie durch dieses/ähnliches Etikett angezeigt.

FBU ESD FLEECE CARDIGAN

LANGER REISSVERSCHLUSS, FARBIGES KRAGEN INNEN

EIGENSCHAFTEN

- » Standard Größen: Unisex XS – 5XL
- » Wählbare Farbeinsätze
- » Stehkragen
- » ESD-Logo am Ärmel
- » 2 Seitentaschen
- » Nicht wasserdicht, für den Innenbereich

STANDARDGEWEBE UND -FARBEN

FL1 GEWEBE



FÜR FARBIGE EINSÄTZE

FL1 GEWEBE



Bei Bedarf an individuellen gestickten oder bedruckten Firmenlogos sowie maßgeschneiderter ESD-Bekleidung stehen wir Ihnen gerne zur Verfügung.

VIDEO / WEBSEITE



BESTELLCODE BEISPIEL

FBU - **FL1** - **NB** / **Y** **L**
 Stil Gewebe Farbe Farbigereinsatz Größe

Bekleidung, zertifiziert nach den internationalen ESD-Standards, wie durch dieses/ähnliches Etikett angezeigt.



DETAILS AUF SEITE 112

GRÖSSENTABELLE (CM)	XS	S	M	L	XL	XXL	3XL	4XL	5XL
Brustumfang	102	106	110	114	118	122	126	130	134
Länge	65	68	71	74	77	80	83	86	89
Ärmellänge	55	57	59	61	63	65	67	67	68
Schulterbreite	42	43	44	45	46	47	48	49	49

Toleranz der Größe (vor dem Waschen): 2%

FBF ESD DAMEN FLEECE CARDIGAN

LANGER REISSVERSCHLUSS, FARBIGES KRAGEN INNEN

EIGENSCHAFTEN

- » Standard Größen: Damen XS – 5XL
- » Wählbare Farbeinsätze
- » Stehkragen
- » ESD-Logo am Ärmel
- » 2 Seitentaschen
- » Nicht wasserdicht, für den Innenbereich

STANDARDGEWEBE UND -FARBEN

FÜR FARBIGE EINSÄTZE

FL1 GEWEBE



FL1 GEWEBE



Bei Bedarf an individuellen gestickten oder bedruckten Firmenlogos sowie maßgeschneiderter ESD-Bekleidung stehen wir Ihnen gerne zur Verfügung.



BESTELLCODE BEISPIEL

FBF - FL1 - NB / O L
 Stil Gewebe Farbe Farbiger Einsatz Größe

VIDEO / WEBSEITE



DETAILS AUF SEITE 112

GRÖSSENTABELLE (CM)	XS	S	M	L	XL	XXL	3XL	4XL	5XL
Brustumfang	102	106	110	114	118	122	126	130	134
Länge	62	65	68	71	74	77	80	83	83
Ärmellänge	55	57	59	61	63	65	67	67	68
Schulterbreite	42	43	44	45	46	47	48	49	49

Toleranz der Größe (vor dem Waschen): 2%



Bekleidung, zertifiziert nach den internationalen ESD-Standards, wie durch dieses/ähnliches Etikett angezeigt.

FSU ESD FLEECE CARDIGAN

LANGER REISSVERSCHLUSS

EIGENSCHAFTEN

- » Standard Größen: Unisex XS – 5XL
- » Stehkragen
- » ESD-Logo am Ärmel
- » 2 Seitentaschen, 1 Brusttasche
- » Nicht wasserdicht, für den Innenbereich

STANDARDGEWEBE UND -FARBEN

FL1 GEWEBE



Bei Bedarf an individuellen gestickten oder bedruckten Firmenlogos sowie maßgeschneiderter ESD-Bekleidung stehen wir Ihnen gerne zur Verfügung.

BESTELLCODE BEISPIEL

FSU - FL1 - DG L
 Stil Gewebe Farbe Größe

VIDEO / WEBSEITE



Bekleidung, zertifiziert nach den internationalen ESD-Standards, wie durch dieses/ähnliches Etikett angezeigt.



DETAILS AUF SEITE 112

GRÖSSENTABELLE (CM)	XS	S	M	L	XL	XXL	3XL	4XL	5XL
Brustumfang	102	106	110	114	118	122	126	130	134
Länge	65	68	71	74	77	80	83	86	89
Ärmellänge	55	57	59	61	63	65	67	67	68
Schulterbreite	42	43	44	45	46	47	48	49	49

Toleranz der Größe (vor dem Waschen): 2%

FFF ESD DAMEN FLEECE CARDIGAN

LANGER REISSVERSCHLUSS 

EIGENSCHAFTEN

- » Standard Größen: Damen XS – 5XL
- » Stehkragen
- » ESD-Logo am Ärmel
- » 2 Seitentaschen, 1 Brusttasche
- » Nicht wasserdicht, für den Innenbereich

STANDARDGEWEBE UND -FARBEN

FL1 GEWEBE 



Bei Bedarf an individuellen gestickten oder bedruckten Firmenlogos sowie maßgeschneiderter ESD-Bekleidung stehen wir Ihnen gerne zur Verfügung.



BESTELLCODE BEISPIEL

FFF - **FL1** - **O** **L**
 Stil Gewebe Farbe Größe

VIDEO / WEBSEITE 



DETAILS AUF SEITE 112

GRÖSSENTABELLE (CM)	XS	S	M	L	XL	XXL	3XL	4XL	5XL
Brustumfang	102	106	110	114	118	122	126	130	134
Länge	62	65	68	71	74	77	80	83	83
Ärmellänge	55	57	59	61	63	65	67	67	68
Schulterbreite	42	43	44	45	46	47	48	49	49

Toleranz der Größe (vor dem Waschen): 2%



Bekleidung, zertifiziert nach den internationalen ESD-Standards, wie durch dieses/ähnliches Etikett angezeigt.

WJ ESD WINTERJACKE



STEHKRAGEN

EIGENSCHAFTEN

- » Standard Größen: Unisex XS – 5XL
- » Fleece Innenfutter
- » Wasserabweisende Außenschicht
- » ESD-Logo auf der Brustseite
- » 2 Seitentaschen
- » Verdeckter Reißverschluss

STANDARDGEWEBE UND -FARBE

WC10 GEWEBE

NB



Bei Bedarf an individuellen gestickten oder bedruckten Firmenlogos sowie maßgeschneiderter ESD-Bekleidung stehen wir Ihnen gerne zur Verfügung.

DEMOVIDEO



BESTELLCODE BEISPIEL

WJ - WC10 - NB L
 Stil Gewebe Farbe Größe

Bekleidung, zertifiziert nach den internationalen ESD-Standards, wie durch dieses/ähnliches Etikett angezeigt.



DETAILS AUF SEITE 112

GRÖSSENTABELLE (CM)	XS	S	M	L	XL	XXL	3XL	4XL	5XL
Brustumfang	124	128	132	136	140	144	148	152	156
Ärmellänge	62	63	64	65	68	68	69	69	70
Länge	78	79	80	81	82	83	84	85	86

Toleranz der Größe (vor dem Waschen): 2%

WW ESD WINTERWESTE

STEHKRAGEN 

EIGENSCHAFTEN

- » Standard Größen: Unisex XS – 5XL
- » Fleece Innenfutter
- » Wasserabweisende Außenschicht
- » ESD-Logo auf der Brustseite
- » 2 Seitentaschen
- » Verdeckter Reißverschluss

STANDARDGEWEBE UND -FARBE

WC10 GEWEBE 

NB 

Bei Bedarf an individuellen gestickten oder bedruckten Firmenlogos sowie maßgeschneiderter ESD-Bekleidung stehen wir Ihnen gerne zur Verfügung.



BESTELLCODE BEISPIEL

WW - **WC10** - **NB** **L**
 Stil Gewebe Farbe Größe

DEMOVIDEO 



DETAILS AUF SEITE 113

GRÖSSENTABELLE (CM)	XS	S	M	L	XL	XXL	3XL	4XL	5XL
Brustumfang	130	132	136	140	144	150	154	158	162
Länge	70	71	72	73	74	75	76	77	78

Toleranz der Größe (vor dem Waschen): 2%



Bekleidung, zertifiziert nach den internationalen ESD-Standards, wie durch dieses/ähnliches Etikett angezeigt.



WN WINTER-LATZHOSE



EIGENSCHAFTEN

- » Standard Größen: Unisex XS – 5XL
- » Fleece Innenfutter
- » Wasserabweisende Außenschicht
- » 2 Seitentaschen, 1 Fronttasche mit ESD-Logo
- » 2 Seitentaschen an den Beinen
- » 2 Schnellverschlussschnallen

STANDARDGEWEBE UND -FARBE

WC10 GEWEBE

NB



Bei Bedarf an individuellen gestickten oder bedruckten Firmenlogos sowie maßgeschneiderter ESD-Bekleidung stehen wir Ihnen gerne zur Verfügung.

BESTELLCODE BEISPIEL

WN - **WC10** - **NB** **L**
 Stil Gewebe Farbe Größe

DEMOVIDEO



Bekleidung, zertifiziert nach den internationalen ESD-Standards, wie durch dieses/ähnliches Etikett angezeigt.



DETAILS AUF SEITE 113

GRÖSSENTABELLE (CM)	XS	S	M	L	XL	XXL	3XL	4XL	5XL
Externe Länge	104	106	108	110	112	114	116	118	119
Hüfte	102	107	111	115	119	123	128	132	136
Zaumzeuglänge	62	63	64	64	66	66	68	68	70

Toleranz der Größe (vor dem Waschen): 2%



WH ESD WINTERMÜTZE



EIGENSCHAFTEN

- » Unisex, Einheitsgröße
- » Mit ESD-Logo
- » Bequem
- » Warm und atmungsaktiv

STANDARDGEWEBE UND -FARBEN

PS21 GEWEBE



eco EECO-PS21 GEWEBE



FL1 GEWEBE



Bei Bedarf an individuellen gestickten oder bedruckten Firmenlogos sowie maßgeschneiderter ESD-Bekleidung stehen wir Ihnen gerne zur Verfügung.

BESTELLCODE BEISPIEL

WH - **PS21** - **NB**
 Stil Gewebe Farbe

DEMOVIDEO



Bekleidung, zertifiziert nach den internationalen ESD-Standards, wie durch dieses/ähnliches Etikett angezeigt.



WS ESD SCHLAUCHSCHAL

EIGENSCHAFTEN

- » Unisex, Einheitsgröße
- » Mit ESD-Logo
- » Bequem
- » Warm und atmungsaktiv

STANDARDGEWEBE UND -FARBEN

PS21 GEWEBE



eco EECO-PS21 GEWEBE



FL1 GEWEBE



Bei Bedarf an individuellen gestickten oder bedruckten Firmenlogos sowie maßgeschneiderter ESD-Bekleidung stehen wir Ihnen gerne zur Verfügung.



DEMOVIDEO



BESTELLCODE BEISPIEL

WS - PS21 - NB
 Stil Gewebe Farbe



Economy – Produkte zu wirtschaftlichen Preisen



Modelle mit **OEKO-TEX® STANDARD 100** Zertifizierung sind ebenfalls erhältlich!



Bekleidung, zertifiziert nach den internationalen ESD-Standards, wie durch dieses/ähnliches Etikett angezeigt.

UTB ESD-TASCHE



ABMESSUNGEN

- » 220 x 100 x 100 mm

PKTT ESD FLASCHEHALTER



ABMESSUNGEN

- » Durchmesser: 120 mm
- » Länge: 290 mm

○ KONTAKTIEREN SIE UNS FÜR INDIVIDUELL GESTALTETE ESD-KLEIDUNG ODER PRODUKTE!

BUM ESD-GÜRTELTASCHE



ABMESSUNGEN

- » **Breite:** 240 mm
- » **Höhe:** 160 mm
- » **Tiefe:** 25 mm
- » **Oberer Reißverschluss:** 180 mm
- » **Unterer Reißverschluss:** 160 mm

KV1 ESD-ARMSCHUTZ



RICHTMAßE

- » **XS** – 270 mm Durchmesser, 450 mm Länge
- » **S** – 400 mm Durchmesser, 600 mm Länge
- » **M** – 500 mm Durchmesser, 600 mm Länge
- » **L** – 600 mm Durchmesser, 700 mm Länge

**NH ESD
WASCHBARE HAARNETZ**



**BPK MÜTZE MIT
DUTTHALTER**



○ **KONTAKTIEREN SIE UNS FÜR INDIVIDUELL GESTALTETE
ESD-KLEIDUNG ODER PRODUKTE!** ○

COVER ESD-DECKENBEZUG



CURT ESD-VORHANG





CLEANROOM LINE

BEKLEIDUNGSSTILE



104

COV REINRAUM-OVERALL



105

COVH REINRAUM-OVERALL
MIT KAPUZE



106

COA REINRAUM-MANTEL



107

JAC REINRAUM-JACKE
TRU REINRAUM-HOSE



108

FCH REINRAUMHAUBE



109

**FMS REINRAUM-
GESICHTSMASKE**



110

STG REINRAUM-SCHUHE
MIT TEXTILEM GAMASCHEN

COV REINRAUM-OVERALL



EIGENSCHAFTEN

- » Standard Größen: 3XS – 4XL
- » Doppelter abgedeckter Frontreißverschluss
- » Verstellbarer Innenbund
- » Stehkragen mit Druckknöpfen
- » Raglanärmel
- » Leitfähiges elastisches Rand an den Ärmel- und Beinabschlüssen
- » Mit ESD-Logo

OPTIONEN

- + Taschen auf der Brust- oder Hüftpartie, Rücken
- + Kartenhalter oder Stifthalter
- + Firmenlogo

STANDARDGEWEBE UND -FARBEN

CR10 GEWEBE

LB W



Individuell maßgeschneiderte ESD-Bekleidung ist ebenfalls erhältlich.

BESTELLCODE BEISPIEL

COV - **CR10** - **LB** **L**
 Stil Gewebe Farbe Größe

VIDEO / WEBSEITE



Bekleidung, zertifiziert nach den internationalen ESD-Standards, wie durch dieses/ähnliches Etikett angezeigt.



DETAILS AUF SEITE 114

GRÖSSENTABELLE (CM)	3XS	XXS	XS	S	M	L	XL	XXL	3XL	4XL
Brustumfang	113,5	119,0	125,5	131,5	135,5	143,0	151,5	155,0	160,0	166,0
Taillenumfang	90,0	93,5	99,0	103,5	109,0	116,5	124,5	133,0	140,0	150,0
Hüftumfang	106,0	111,0	114,0	119,0	122,0	128,0	136,0	150,0	155,0	162,0
Rückenlänge bis zur Hüfte	51,0	54,0	55,0	55,5	58,0	60,0	62,0	64,5	70,0	75,0
Seitenlänge	99,5	103,0	105,5	107,0	112,0	119,0	124,0	127,0	135,5	139,0
Innenbeinlänge	70,5	73,5	75,0	77,0	79,0	86,0	91,0	94,5	100,0	103,0
Oberschenkelumfang	59,0	61,0	63,0	66,0	70,0	72,0	76,0	79,0	82,0	86,0
Oberarmumfang	39,0	42,0	45,0	49,0	50,0	53,5	56,0	57,0	58,0	60,0
Ärmellänge vom Halsbereich	74,0	75,0	76,0	79,0	80,0	82,0	85,0	86,0	88,0	90,0

Größentoleranz (vor dem Waschen): 3%; Schrumpfung nach der Reinigung: 3-5%

COVH REINRAUM-OVERALL

OPTIONEN

- + Taschen auf der Brust- oder Hüftpartie, Rücken
- + Kartenhalter oder Stifthalter
- + Firmenlogo

- » Standard Größen: 3XS – 4XL
- » Doppelter abgedeckter Frontreißverschluss
- » Verstellbarer Innenbund
- » Druckknöpfe am Hals
- » Raglanärmel
- » Leitfähiges elastisches Rand an den Ärmel- und Beinabschlüssen

MIT KAPUZE

EIGENSCHAFTEN

- » Offenes Gesichtsbereich
- » Kapuze mit Druckknöpfen auf der Rückseite verstellbar
- » Druckknopfbefestigung für Gesichtsmaske
- » Mit ESD-Logo

STANDARDGEWEBE UND -FARBEN

CR10 GEWEBE

LB

W

Individuell maßgeschneiderte ESD-Bekleidung ist ebenfalls erhältlich.



BESTELLCODE BEISPIEL

COVH - **CR10** - **W** **L**
 Stil Gewebe Farbe Größe

VIDEO / WEBSEITE



DETAILS AUF SEITE 114

GRÖSSENTABELLE (CM)	3XS	XXS	XS	S	M	L	XL	XXL	3XL	4XL
Brustumfang	113,5	119,0	125,5	131,5	135,5	143,0	151,5	155,0	160,0	166,0
Taillenumfang	90,0	93,5	99,0	103,5	109,0	116,5	124,5	133,0	140,0	150,0
Hüftumfang	106,0	111,0	114,0	119,0	122,0	128,0	136,0	150,0	155,0	162,0
Rückenlänge bis zur Hüfte	49,0	52,0	53,0	53,5	56,0	58,0	60,0	62,5	68,0	71,0
Seitenlänge	99,5	103,0	105,5	107,0	112,0	119,0	124,0	127,0	135,5	143,0
Innenbeinlänge	70,5	73,5	75,0	77,0	79,0	86,0	91,0	94,5	100,0	103,0
Oberschenkelumfang	59,0	61,0	63,0	66,0	70,0	72,0	76,0	79,0	82,0	86,0
Umfang in Höhe der Stirn	60,0	60,0	60,0	61,0	63,0	65,0	68,0	71,0	74,0	77,0
Gesichtsöffnungsumfang	76,0	77,0	78,0	80,0	82,0	84,0	86,0	88,0	90,0	92,0

Größentoleranz (vor dem Waschen): 3%; Schrumpfung nach der Reinigung: 3-5%



Bekleidung, zertifiziert nach den internationalen ESD-Standards, wie durch dieses/ähnliches Etikett angezeigt.



COA REINRAUM-MANTEL



EIGENSCHAFTEN

- » Standard Größen: 3XS – 4XL
- » Doppelter abgedeckter Frontreißverschluss
- » Stehkragen mit Druckknöpfen
- » Raglanärmel
- » Leitfähiges elastisches Rand an den Ärmelschlüssen
- » Extra langer Schnitt
- » Mit ESD-Logo

OPTIONEN

- + Taschen auf der Brust- oder Hüftpartie, Rücken
- + Verstellbarer Innenbund
- + Kartenhalter oder Stifthalter
- + Firmenlogo

STANDARDGEWEBE UND -FARBEN

CR10 GEWEBE



Individuell maßgeschneiderte ESD-Bekleidung ist ebenfalls erhältlich.

BESTELLCODE BEISPIEL

COA - CR10 - LB L
 Stil Gewebe Farbe Größe

VIDEO / WEBSEITE



Bekleidung, zertifiziert nach den internationalen ESD-Standards, wie durch dieses/ähnliches Etikett angezeigt.



DETAILS AUF SEITE 114

GRÖSSENTABELLE (CM)	3XS	XXS	XS	S	M	L	XL	XXL	3XL	4XL
Brustumfang	113,5	119,0	125,5	131,5	135,5	143,0	151,5	155,0	160,0	166,0
Taillenumfang	105,5	109,0	115,0	117,0	126,0	131,5	138,0	143,5	150,0	160,0
Hüftumfang	113,0	117,0	121,0	123,5	131,0	140,5	145,5	150,0	155,0	162,0
Rückenlänge	109,0	111,0	113,0	114,5	119,0	124,0	125,5	125,5	125,5	125,5
Halsumfang	39,0	40,5	41,5	43,0	44,0	45,5	51,0	52,0	54,0	55,0
Oberarmumfang	41,0	44,0	46,5	49,0	50,5	53,0	56,0	57,0	58,5	61,5
Ärmellänge vom Halsbereich	73,0	75,0	77,0	80,0	82,5	83,5	86,0	87,5	88,0	90,5

Größentoleranz (vor dem Waschen): 3%; Schrumpfung nach der Reinigung: 3-5%

JAC REINRAUM-JACKE UND TRU REINRAUM-HOSE

JACKEN-EIGENSCHAFTEN

- » Standard Größen: 3XS – 4XL
- » Reißverschluss vorne
- » Stehkragen mit Druckknöpfen
- » Raglanärmel
- » Leitfähiges elastisches Rand an den Beinabschlüssen
- » Mit ESD-Logo

OPTIONEN

- + Taschen auf der Brust- oder Hüftpartie, Rücken
- + Kartenhalter oder Stifthalter
- + Firmenlogo

BESTELLCODE BEISPIEL

JAC - CR10 - W L
 Stil Gewebe Farbe Größe

HOSE-EIGENSCHAFTEN

- » Standard Größen: 3XS – 4XL
- » Verstellbarer Innenbund
- » Mit ESD-Logo

OPTIONEN

- + Taschen
- + Firmenlogo

BESTELLCODE BEISPIEL

TRU - CR10 - W L
 Stil Gewebe Farbe Größe

STANDARDGEWEBE UND -FARBEN

CR10 GEWEBE

LB

W

DETAILS AUF SEITE 115 Größentabellen (cm)

JAC REINRAUM-JACKE	3XS	XXS	XS	S	M	L	XL	XXL	3XL	4XL
Brustumfang	106,0	109,0	112,0	116,0	124,0	131,0	136,0	141,0	146,0	154,0
Taillenumfang	99,0	102,0	105,0	109,0	117,0	124,0	129,0	134,0	139,0	147,0
Hüftumfang	115,0	118,0	121,0	125,0	133,0	140,0	145,0	150,0	155,0	163,0
Rückenlänge	73,5	75,5	78,5	81,5	85,5	88,0	90,0	92,5	94,0	94,0
Halsumfang	45,0	46,5	47,5	48,0	50,0	55,0	57,0	59,0	59,0	59,0

TRU REINRAUM-HOSE	3XS	XXS	XS	S	M	L	XL	XXL	3XL	4XL
Taillenumfang zusammengezogen	75,0	78,0	80,0	83,0	87,0	90,0	99,0	103,0	107,0	114,0
Taillenumfang gedehnt	98,0	102,0	104,0	108,0	113,0	116,0	128,0	133,0	138,0	146,0
Unterer Hüftumfang	108,0	111,0	114,0	118,0	120,0	123,0	133,0	138,0	143,0	149,0
Hosenlänge	103,0	105,0	107,0	110,5	113,0	116,0	121,0	125,0	127,0	131,0
Innenbeinlänge	74,0	75,5	78,0	80,0	82,0	84,5	88,0	90,0	92,0	94,0
Oberschenkelumfang	58,0	59,0	61,0	62,0	63,0	66,0	71,0	74,0	78,0	82,0

Größentoleranz (vor dem Waschen): 3%; Schrumpfung nach der Reinigung: 3-5%

VIDEO / WEBSEITE



Bekleidung, zertifiziert nach den internationalen ESD-Standards, wie durch dieses/ähnliches Etikett angezeigt.



Individuell maßgeschneiderte ESD-Bekleidung ist ebenfalls erhältlich.

FCH REINRAUMHAUBE



EIGENSCHAFTEN

- » Standard Größen: XXS – XXL
- » Reißverschluss vorne
- » Flacher Oberkopf
- » Mit Druckknöpfen auf der Rückseite verstellbar
- » Offenes Gesichtsbereich
- » Druckknöpfe für Gesichtsmaske
- » Mit ESD-Logo

OPTIONEN

- + Firmenlogo

STANDARDGEWEBE UND -FARBEN

CR10 GEWEBE

- LB
- W



Individuell maßgeschneiderte ESD-Bekleidung ist ebenfalls erhältlich.

BESTELLCODE BEISPIEL

FCH - **CR10** - **LB** **L**
 Stil Gewebe Farbe Größe

VIDEO / WEBSEITE



Bekleidung, zertifiziert nach den internationalen ESD-Standards, wie durch dieses/ähnliches Etikett angezeigt.



DETAILS AUF SEITE 115

GRÖSSENTABELLE (CM)	XXS	XS	S	M	L	XL	XXL
E	23,5	24,5	26,0	26,0	28,5	28,5	28,5
H	13,0	14,0	15,0	16,0	17,0	17,0	17,0
A1	52,0	55,0	58,0	61,0	63,5	66,0	69,0
G	6,0	6,0	6,0	6,0	6,5	6,5	6,5
S	21,0	21,0	21,0	21,0	21,0	21,0	21,0

Größentoleranz (vor dem Waschen): 3%; Schrumpfung nach der Reinigung: 3-5%

FMS REINRAUM-GESICHTSMASKE

EIGENSCHAFTEN

- » Einheitsgröße
- » Mit an der Reinraumhaube / Kapuze befestigbaren Druckknöpfen
- » Für COVH- oder FCH-Produkte, nicht alleine verwendbar.

STANDARDGEWEBE UND -FARBEN

CR10 GEWEBE

LB

W

Individuell maßgeschneiderte ESD-Bekleidung ist ebenfalls erhältlich.



VIDEO / WEBSEITE



BESTELLCODE BEISPIEL

FMS - **CR10** - **W**
 Stil Gewebe Farbe

DETAILS AUF SEITE 115

GRÖSSENTABELLE (CM)

Size

Size	CM
A	25,0
B	6,0
C	31,0
D	30,0

Größentoleranz (vor dem Waschen): 3%; Schrumpfung nach der Reinigung: 3-5%

STG REINRAUM-SCHUHE

MIT TEXTILEM GAMASCHEN

EIGENSCHAFTEN

- » Reißverschluss vorne
- » Bequeme Schuhe
- » Leitfähige Sohlen
- » Mit Klettverschluss-Band verstellbar
- » Mit ESD-Logo

STANDARDGEWEBE UND -FARBE

CR10 GEWEBE

W



Individuell maßgeschneiderte ESD-Bekleidung ist ebenfalls erhältlich.

BESTELLCODE BEISPIEL

STG - CR10 - W 41
Stil Gewebe Farbe Größe

VIDEO / WEBSEITE ○



STANDARD GRÖßEN

35 35,5 36,5 37 38 38,5 39,5 40 41 41,5 42,5 43 44 45,5 47

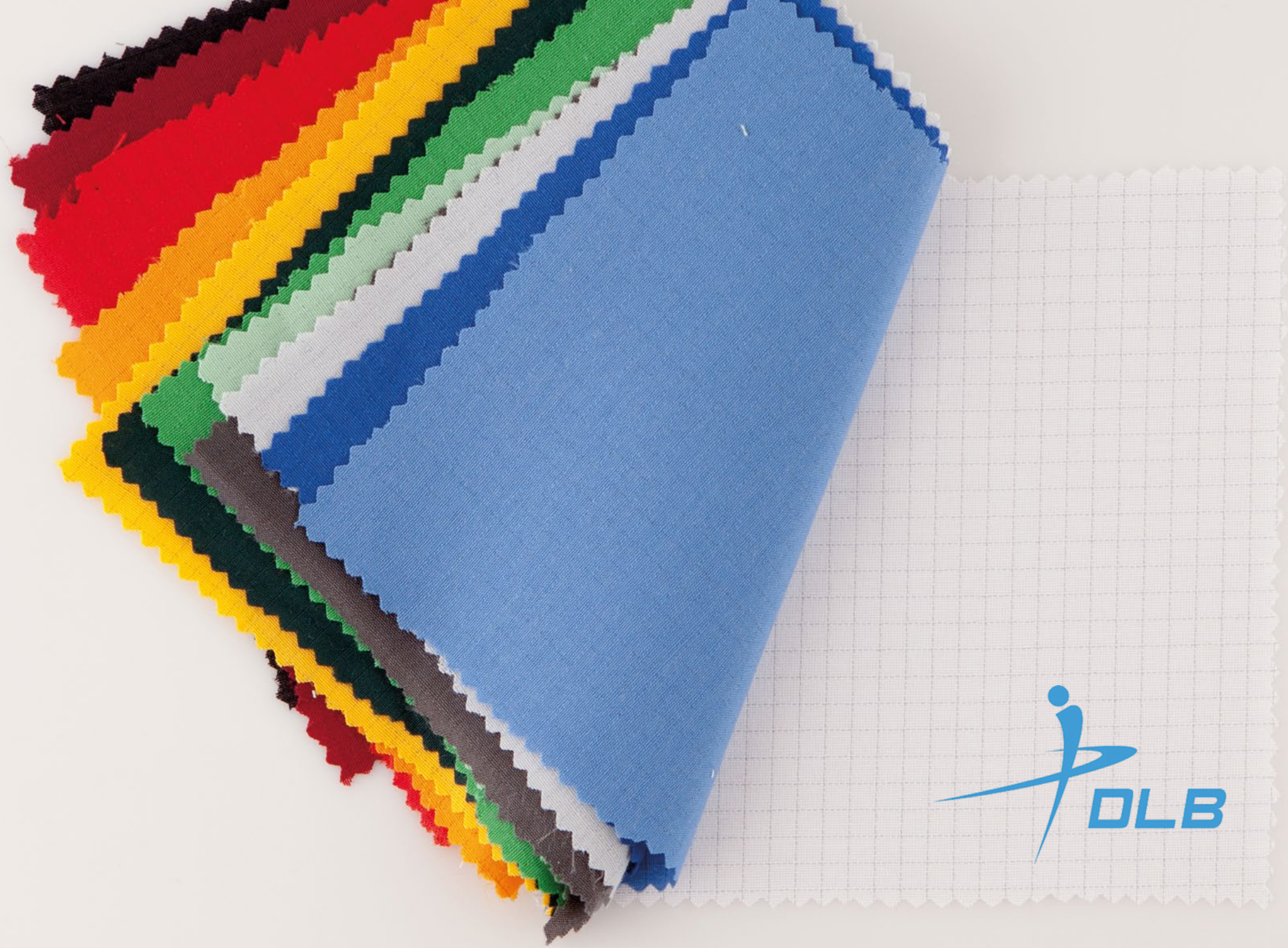

PGO/F PGZ/F TGO/F TGZ/F
TKO/F TKZ/F TLY

ERKLÄRUNG

1. Ärmellänge
2. Brustumfang
3. Länge
4. Schulterbreite

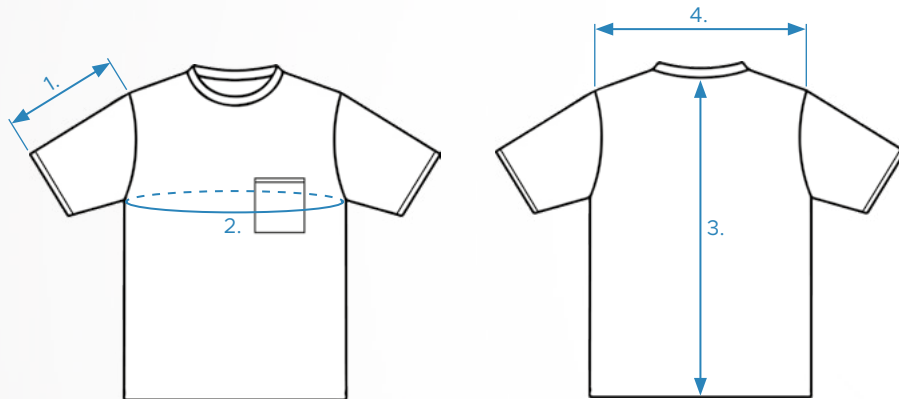

ING IFG LGO/F LGZ/F LKO/F LKZ/F
QGO/F QGZ/F SKS WJ FCU
FCF FBU FBF FSU FFF

ERKLÄRUNG

1. Ärmellänge
2. Brustumfang
3. Länge
4. Schulterbreite
5. Manschettenumfang

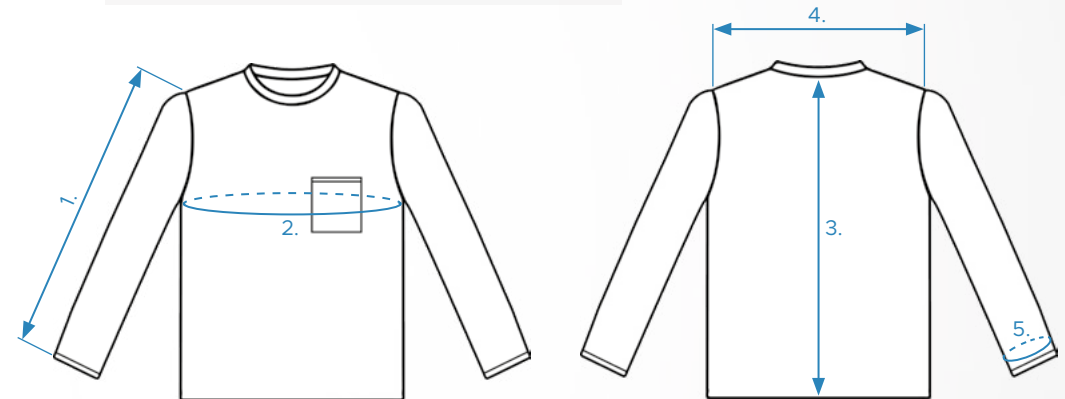

DAMEN KURZARM-T-SHIRTS UND POLOSHIRTS GRÖSSENTABELLE

PGOF PGZF TGOF TGZF TKOF TKZF

GRÖSSENTABELLE (CM)	XS	S	M	L	XL	XXL	3XL	4XL	5XL
Ärmellänge	20,5	21,5	22,5	23,5	25	26,5	28	29,5	31
Länge	63	66	69	72	75	78	81	84	87
Brustumfang	82	86	91	96	102	110	114	118	122
Taillenumfang	66	70	75	80	86	94	98	104	108
Hüftumfang	90	94	99	105	111	117	123	129	135
Schulterbreite	39	40	41	42	43	44	45	46	47

Toleranz der Größe (vor dem Waschen): 2%

DAMEN LANGARM-T-SHIRTS UND POLOSHIRTS GRÖSSENTABELLE

LGOF LGZF LKOF LKZF QGOF QGZF

GRÖSSENTABELLE (CM)	XS	S	M	L	XL	XXL	3XL	4XL	5XL
Ärmellänge	51,5	53	57	61	63	65	67	67	68
Länge	63	66	69	72	75	78	81	84	87
Brustumfang	82	86	91	96	102	110	114	118	122
Taillenumfang	66	70	75	80	86	94	98	104	108
Hüftumfang	90	94	99	105	111	117	123	129	135
Schulterbreite	39	40	41	42	43	44	45	46	47

Toleranz der Größe (vor dem Waschen): 2%

EFL EFS EFX ESL ESS ESX OJ
PF1 PS1 PF2 PS2 PF3 PS3

ERKLÄRUNG

- 1. Brustumfang
- 2. Schulterbreite
- 3. Ärmellänge
- 4. Länge
- 5. Manschettenumfang
- 6. Hüftumfang

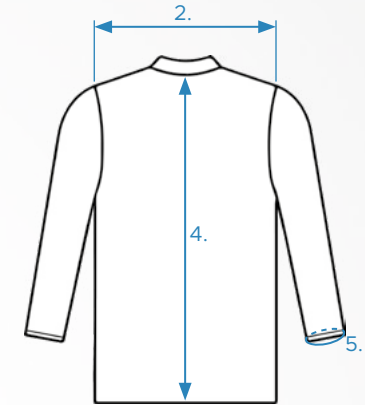
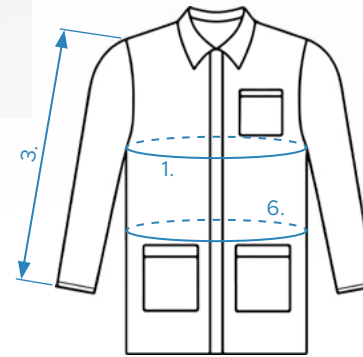

HIV SGW SWW SWW-Z
VES-H VES-S VES-T WW

ERKLÄRUNG

- 1. Brustumfang
- 2. Länge (Rückenlänge des VES-T)
- 3. Schulterbreite

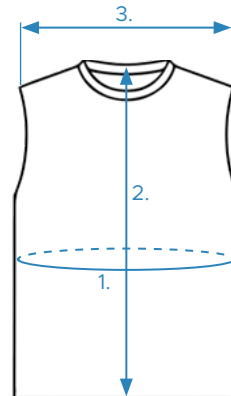

CAS CAL CAL-H
SWS SGS

ERKLÄRUNG

- 1. Ärmellänge
- 2. Brustumfang
- 3. Länge
- 4. Schulterbreite
- 5. Manschette

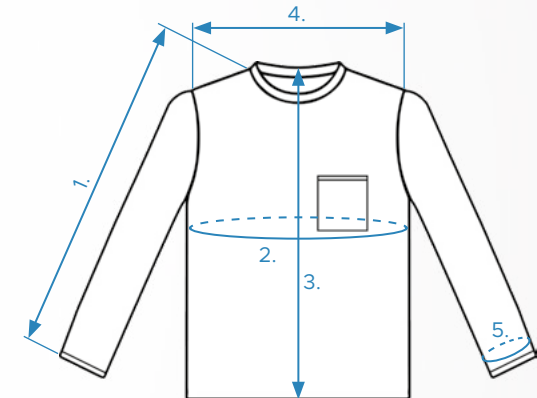

ET ETF NT NTF
OT RGA WN

ERKLÄRUNG

- 1. Hüftumfang
- 2. Externe Länge

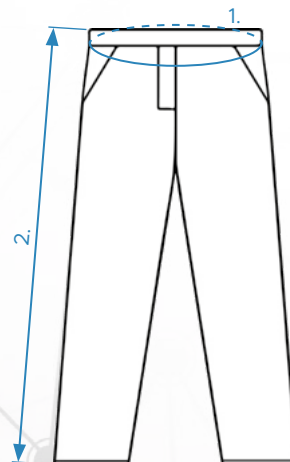

SKI

ERKLÄRUNG

- 1. Taillenumfang
- 2. Hüftumfang
- 3. Länge

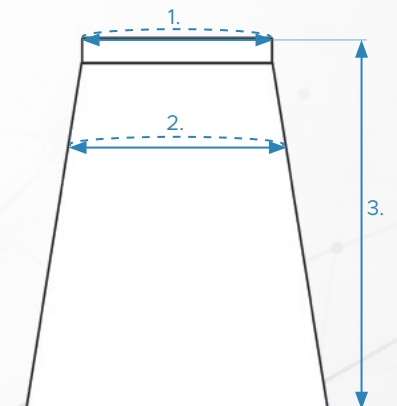

COV COVH

○ ERKLÄRUNG

- | | |
|------------------------------|-------------------------------|
| 1. Brustumfang | 9. Ärmellänge vom Halsbereich |
| 2. Taillenumfang | 10. Umfang in Höhe der Stirn |
| 3. Hüftumfang | 11. Gesichtsoffnungsumfang |
| 4. Rückenlänge bis zur Hüfte | |
| 5. Seitenlänge | |
| 6. Innenbeinlänge | |
| 7. Oberschenkelumfang | |
| 8. Oberarmumfang | |

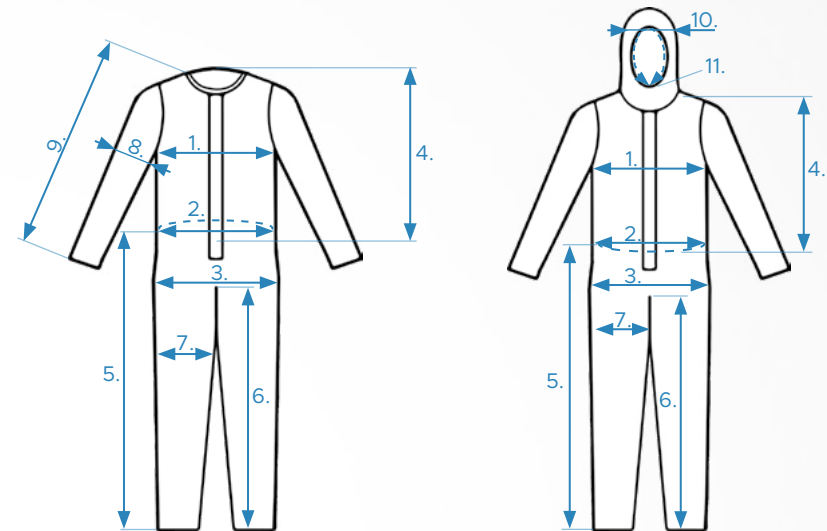

COA

○ ERKLÄRUNG

- | |
|-------------------------------|
| 1. Brustumfang |
| 2. Taillenumfang |
| 3. Hüftumfang |
| 4. Rückenlänge |
| 5. Halsumfang |
| 6. Oberarmumfang |
| 7. Ärmellänge vom Halsbereich |

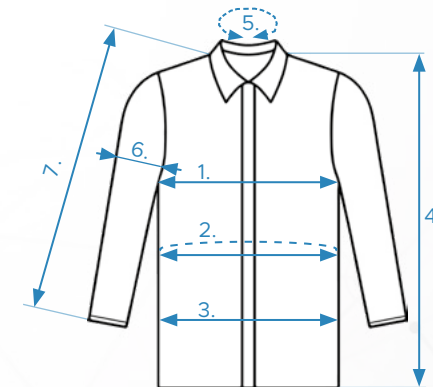

JAC

○ **ERKLÄRUNG**

1. Brustumfang
2. Taillenumfang
3. Hüftumfang
4. Rückenlänge
5. Halsumfang

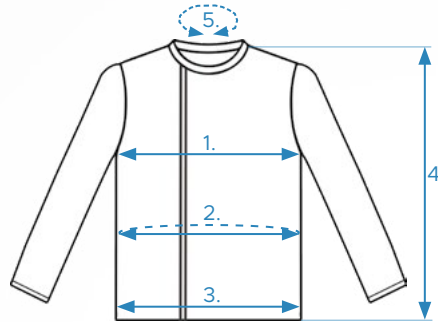

TRU

○ **ERKLÄRUNG**

1. Taillenumfang zusammengezogen
2. Taillenumfang gedehnt
3. Unterer hüftumfang
4. Hosenslänge
5. Innenbeinlänge
6. Oberschenkelumfang

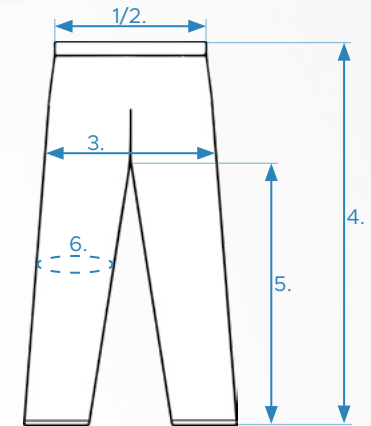

FCH

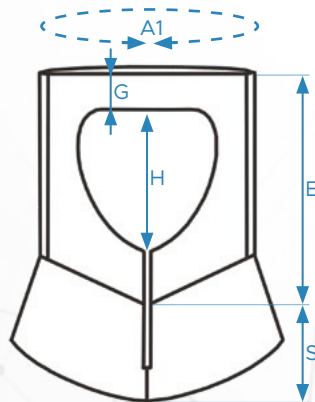

FMS

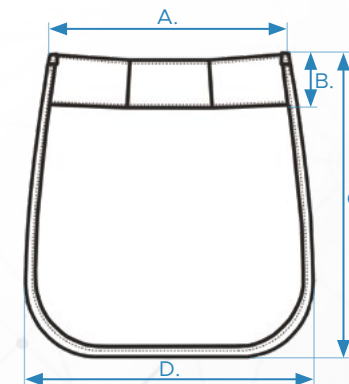



LOGO DESIGN

Auf Wunsch versehen wir Ihre Kleidung mit einem individuellen Firmenlogo oder einem personalisierten Schriftzug. Senden Sie uns das gewünschte Bild für die Bestickung oder Bedruckung per E-Mail im JPG-Format, und unsere Kollegen erstellen ein Angebot für Sie.



[SCAN ME]

und laden Sie
unsere neuesten
Bekleidungs-
katalog



D és Tsa Bt.

Handelsbüro und Lager:
2600 Vác, Gálcsék u. 8-10.
Telefon: +36 27 502 555
Email: sales@destsa.hu
Web: www.dlb.hu

